

РИД РФ

РЕЗУЛЬТАТЫ
ИНТЕЛЛЕКТУАЛЬНОЙ
ДЕЯТЕЛЬНОСТИ РФ



ОТКРЫВАЙ НОВОЕ ВМЕСТЕ С НАМИ!

Елена Богданова

Умные не по годам

**Информационное научно-практическое издание –
сборник «Результаты Интеллектуальной Деятельности РФ» («РИД РФ»)**

Учредитель: Ассоциация «Центров поддержки технологий и инноваций»

Издатель: Ассоциация «Центров поддержки технологий и инноваций»

Адрес редакции: 197022, Россия, г.Санкт-Петербург,
наб Реки Карповки, д. 5, литера Р, помещ. 1-Н, офис 33

E-mail: info@tiscs.ru

Главный редактор:

Елена Богданова

Тел./факс: +7921- 9575353 | E-mail: elenaleonardovna@tiscs.ru

Шеф-редактор:

Глеб Шарог

Тел.: +7965-7474620 | E-mail: gleb.sharag@tiscs.ru

Технический редактор:

Антон Антипов

Тел.: +7931-2307505 | E-mail: info@tiscs.ru

Отдел рекламы и PR:

Лейла Федоровская

Тел./факс: +7921-1825661 | E-mail: info@tiscs.ru

Дизайн и компьютерная верстка:

Дана Карман

На 1 стр. обложки – слева Михаил Носков, стажер-исследователь; справа Семён Каримуллин, инженер-конструктор, СПбПУ. Разработка «Мобильная роботехническая платформа «Объект 314» (опытный образец).

Издание зарегистрировано Федеральной службой по надзору в сфере связи, информационных технологий и массовых коммуникаций (Роскомнадзор).

Свидетельство о регистрации СМИ ПИ № ФС 77 – 74668 от 24.12.2018

Все права на материалы, опубликованные в номере, принадлежат «РИД РФ». Перепечатка без разрешения редакции запрещена. При использовании материалов ссылка на «РИД РФ» обязательна. Ответственность за точность опубликованной информации несут авторы статей. Редакция не несет ответственности за достоверность данных, приведенных в рекламных материалах. Присланные тексты не рецензируются и не возвращаются. Мнение редакции не всегда совпадает с мнением авторов публикаций.

Распространяется на территории Российской Федерации, стран ближнего и дальнего зарубежья.

Редакционный совет

БОГДАНОВА Елена Леонардовна,

главный редактор сборника «РИД РФ», председатель правления, Ассоциация Центров поддержки технологий и инноваций

АЛНАФРА Ибрагим,

к.э.н., научный сотрудник, федеральное государственное автономное образовательное учреждение высшего образования «Уральский федеральный университет имени первого президента России Б.Н. Ельцина»

АНТИПОВ Антон Александрович,

к.филол.н., доцент, федеральное государственное автономное образовательное учреждение высшего образования «Национальный исследовательский университет ИТМО»

ВИДЯКИНА Ольга Валентиновна,

к.э.н., доцент, федеральное государственное бюджетное образовательное учреждение высшего образования «Московский государственный технический университет имени Н.Э. Баумана (Национальный исследовательский университет)»

ГВОЗДЕЦКАЯ Ирина Вячеславовна,

к.э.н., доцент, директор департамента инноваций, федеральное государственное бюджетное образовательное учреждение высшего образования «Национальный исследовательский мордовский государственный университет им. Н.П. Огарёва»

ЗОЛОТЫХ Наталья Ивановна,

вице-президент ОПОРЫ РОССИИ, председатель Общественного совета Роспатента

КАДИЕВ Исмаил Гаджиевич,

директор Центра интеллектуальной собственности и трансфера технологий, федеральное государственное автономное образовательное учреждение высшего образования «Санкт-Петербургский политехнический университет Петра Великого»

СЕЛИВАНОВА Елена Евгеньевна,

начальник отдела сопровождения и регистрации РИД, федеральное государственное автономное образовательное учреждение высшего образования «Национальный исследовательский томский политехнический университет»

ТУПИЦЫН Петр Викторович,

генеральный директор, фонд «Центр международного сотрудничества «КАДУЦЕЙ»

ФЕДОРОВСКАЯ Лейла Андреевна,

начальник отдела по связям с общественностью ФГБУ «Межвузовский студенческий городок в Санкт-Петербурге»



Умные не по годам: изобретательская деятельность как путь жизни

«Умные не по годам» изобретатели (молодые изобретатели с высоким уровнем образования и творческими способностями) имеют более высокую изобретательскую активность и продуктивность в течение всей жизни. Ранний успех в патентовании раскрывает аспекты изобретательской активности, которые не отражены в персональных характеристиках, таких как уровень образования или способности. Благоприятная творческая и профессиональная среда, в которой развиваются эти изобретатели, имеет относительно слабое влияние на их профессиональную и социальную мобильность. «Умные не по годам» не получают кумулятивного преимущества, хотя конкурирующие за них фирмы могут использовать ранний успех патентования в качестве показателя высокой изобретательской продуктивности и применять в кадровой политике. Первые работодатели «умных не по годам» имеют большие шансы сохранить своих талантливых изобретателей, но редко используют его. Мы проводим исследование причин этих удивительных явлений.

Изобретательскую способность трудно заметить в юном возрасте. Она становится очевидной в ходе проектной деятельности в школе или уже позднее, в трудовых отношениях на работе.

Работодатели, которые привлекают талантливых изобретателей в самом начале их карьеры, могут получить серьезное ресурсное превосходство по качеству кадрового потенциала благодаря способностям молодых дарований. При желании, работодатель может заметить эти способности до того, как они проявятся в форме рационализаторских предложений или более высокой производительности труда. И в этом случае использовать свое ресурсное преимущество через политику управления профессиональной и социальной мобильностью наиболее способных и продуктивных изобретателей. Таким образом, работодатель может отразить попытки «кадрового браконьерства»¹, предлагая лучшие условия труда, чем конкуренты.

Однако, как известно, только очень небольшая часть изобретателей достигает высокой изобретательской продуктивности в течение своей карьеры. Немногие изобретатели высокопродуктивны по числу патентов и свидетельств, и вносят значимый вклад в доходы компании.

Вместе с тем, такие изобретатели являются источником идей и примером для своих коллег, выступают интеграторами в экономике знаний и их функция обеспечения этими знаниями оказывает положительный эффект на инновационную активность как их работодателей, так и общества в целом. Следовательно, такие изобретатели являются основным источником устойчивого конкурентного преимущества работодателей, которые развивают свой бизнес через инновации.

Большинство работ, посвященных факторам изобретательской продуктивности, основаны на информации старта карьеры молодых изобретателей. Это уровень образования и личностные качества. Данные о раннем патентовании для прогноза будущей изобретательской продуктивности не используются и, как результат, связь между этими показателями научно не доказана. Просто принято считать, что молодые изобретатели с высоким уровнем образования и творческими способностями («умные не по годам») быстрее становятся успешными в патентовании и потенциально могут иметь систематически более высокую изобретательскую продуктивность.

Между тем, статистика проекта «Школьный патент», ведущаяся в течении вот уже 15 лет, позволяет проанализировать факторы изобретательской активности молодежи и сделать вывод о сильной прямой связи между ранней изобретательской активностью и более поздней изобретательской продуктивностью.

Изобретательская продуктивность, как известно, зависит не только от индивидуальных способностей, но и от той среды, в которой творческие люди растут, развиваются, работают. Школы и институты развития могут мотивировать изобретательскую активность и продуктивность молодежи используя стимулы социального признания, в том числе в материальной форме. Работодатели могут вознаграждать молодых изобретателей, предоставляя им больше ресурсов или ведущую роль в проектных командах, в том числе организовав и объединив в сеть творческие коллективы высококвалифицированных изобретателей². Следовательно, изобретательская продуктивность может быть обусловлена так называемым эффектом кумулятивного преимущества.

Поэтому в систему показателей изобретательской продуктивности целесообразно включать оценки качества среды и ресурсов, предоставляемых изобретателю. В этом случае, исследования связи раннего успеха патентования и изобретательской будут более полными, поскольку позволят учесть не только прямое, но и косвенное влияние ресурсов, предоставленных творческим или профессиональным окружением изобретателя или/и его работодателем.

¹ Кадровое браконьерство или кадровое рейдерство (хедхантинг) – целенаправленный поиск и привлечение успешно работающих в других компаниях, хорошо подготовленных специалистов.

² Сетевой подход – один из самых эффективных, поскольку позволяет не только получить синергетических эффект, но и привлечь в компанию сторонних одаренных сотрудников. Именно поэтому в большинстве мероприятий Ассоциация ЦПТИ ставит целью формирование команд и сетевые коммуникации.

Включив творческую, профессиональную и рабочую среду, а также ресурсное обеспечение в анализ раннего патентного успеха, мы получаем информацию, позволяющую оценить влияние факторов его роста, спрогнозировать итоги и выйти на долгосрочное управление ими.

В этой первой статье об «умных не по годам» мы делаем попытку проанализировать, являются ли ранние успехи в изобретательской активности и продуктивности показателем высокой вероятности изобретательской продуктивности в более поздней период.

В частности, мы исследуем связь первых успехов в изобретательской активности и раннего патентования молодежи, делаем прогноз в отношении её ожидаемой изобретательской продуктивности и дополняем индивидуальные характеристики (образование, творческие способности) показателями среды, в которой успехи были достигнуты. Также мы анализируем, может ли повлиять совокупное преимущество «умных не по годам» на их изобретательскую продуктивность на этапе их карьеры в дальнейшем. И, хотя объекты интеллектуальной собственности являются хорошо изученным показателем индивидуальной изобретательской продуктивности, наше исследование имеет более широкий и системный характер исследования изобретательской продуктивности – продуктивности на протяжении первых нескольких десятков лет творческой жизни молодых изобретателей.

Официальная статистика изобретательской деятельности до сих пор основана либо на индивидуальных творческих способностях, либо на рабочей среде. Основной причиной этого является отсутствие данных, которые увязывают в единую систему изобретательскую продуктивность с информацией об отдельных лицах и окружающей их творческой и профессиональной среде. Заявки на регистрацию результатов интеллектуальной деятельности не включают персональную информацию и информацию об окружающей профессиональной и творческой среде.

Наше исследование проводилось на основании статистических данных проекта «Школьный патент» по выборочной совокупности 1200 молодых авторов проектов в возрасте 7-17 лет с 15-летней историей их изобретательской и патентной активности за период 2009 – 2023 годы. Также, были привлечены данные проекта «ДоШкольный патент» за 2022 – 2023 годы по малой выборке в 25 юных изобретателей в возрасте 4-7 лет, касающиеся оценки творческой среды авторов проектов и данные проекта «Молодежный патент» за 2022 – 2023 годы по малой выборке в 25 молодых изобретателей в возрасте 18-35 лет, касающиеся оценки изобретательской продуктивности.

В ходе исследования, мы выявили, что возраст получения и качество первого патента являются независимыми друг от друга факторами изобретательского успеха. Также определено, что «умные не по годам» изобретатели, чья первая заявка подана в возрасте до 14 лет, имеют изобретательскую активность выше на 95% по сравнению с средним значением по совокупности. После получения первого патента их изобретательская продуктивность в среднем в 2 раза выше, чем у молодых изобретателей, еще подавших заявки в более позднем возрасте.

Таким образом, мы доказали, что показатель раннего успешного патентования, в дополнение к прочей персональной информации, дает возможность прогнозирования изобретательской продуктивности на протяжении последующей.

Кроме того, результаты исследования показали, что «умные не по годам» изобретатели, как правило формируются и работают в среде, способствующей более высокой продуктивности патентования в течение первых лет их изобретательской активности.

Анализ информации о творческой среде в те годы, когда подана первая заявка, актуализирует информационную ценность данных об авторе в отношении его изобретательской активности и производительности на протяжении дальнейшей жизни и позволяет сформировать запрос на дискуссию о введении возрастных характеристик авторов в документы заявки.

Также, мы обнаружили, что «умные не по годам» изобретатели после 18 лет не стараются еще больше повысить свою продуктивность. Изменение производительности снижается от первых лет обучения в ВУЗе к последующим годам, хотя и более низкими темпами.

Таким образом, мы получили доказательства отсутствия кумулятивного преимущества творческой и профессиональной среды над социальной или профессиональной мобильностью. Снижение темпов изобретательской продуктивности под влиянием творческой и профессиональной среды является фактором, тормозящим инновационное развитие и требует отдельного изучения.

Мы не выявили свидетельств кумулятивного преимущества творческой и профессиональной среды «умных не по годам» изобретателей в возрасте старше 18 лет, которое позволило бы объяснить ранние успехи в патентовании. В частности, нет связи с участием молодых изобретателей в НИОКР. Однако, при этом у них наблюдается большее число соавторов в старших возрастах.

«Умные не по годам» изобретатели старше 18 лет меняют в среднем большее число рабочих мест, чем изобретатели, не проявляющие изобретательской активности в юности. Это в основном связано не с переходом в более крупные компании, а с числом работодателей, у которых молодые изобретатели работали в начале своего творческого пути, во время подачи своих первых заявок. Особо следует отметить, что значительный рост заработной платы у первого работодателя резко снижает трудовую мобильность этой категории изобретателей.

О дальнейших результатах нашего исследования вы сможете прочитать в следующих публикациях.

Елена Богданова,
главный редактор журнала «РИД РФ», д. э. н., профессор,
председатель правления Ассоциации ЦПТИ



Наставник укажет путь к современной экономике

Обзор панельной дискуссии «наставничество как система по развитию кадров 17 июня 2023 г. В рамках ПМЭФ-2023

Кто такой наставник? В чем отличие наставника от тьютора и коучера? Почему это, казалось бы, традиционное понятие, стало снова востребовано сегодня? Как наставник может помочь стремительно трансформирующейся экономике и что для этого необходимо сделать на уровне министерства, образовательных учреждений и предприятий? Эти вопросы были обсуждены в рамках ПМЭФ-2023 на панельной дискуссии «Наставничество как система по развитию кадров» с участием зам. Министра просвещения, представителей ведущих научно-технических корпораций России и других организаций, деятельность которых непосредственно сопряжена с поиском путей перехода к новому технологическому кладу.

Исходный тезис дискуссии заключался в том, что в условиях стремительно меняющейся экономики и формирования технологического суверенитета страны особенно важной становится подготовка высококвалифицированных специалистов с минимальными затратами временных ресурсов. За пять лет необходимо подготовить 1 млн специалистов, которые будут востребованы в ключевых отраслях экономики. Для решения этой задач нужны современные образовательные технологии, часть из которых может быть реализованы институтом наставничества.

Ведущий дискуссии, генеральный директор АО №»Аргументы и факты» Руслан Новиков обратился к участникам с вопросом о том, что сделать для того, чтобы сегодня, когда наряду с изменениями в экономике меняются взаимоотношения в коллективах, институт наставничества в России получил полноценное развитие. Станет ли система наставничества неотъемлемой частью общественных процессов?

По словам заместителя Министра просвещения РФ Дениса Грибова, уже сегодня идет работа над законом, который бы нормировал и понятие, функционал и рамки от ответственности, в которых будет работать наставник.

Ведущим было предложено аудитории проголосовать, кого они считают наставником, и подавляющее большинство ответило, что это опытный работник в коллективе.

Тему голосования продолжил начальник управления по работе с персоналом ПАО «Татнефть» Андрей Глазков. По его словам, наставник – это роль, которую примеряет каждый носитель знаний и носитель культуры. При участии наставника в становлении молодого специалиста у последнего молодого будет больше доверия.

Заместитель председателя наблюдательного совета Российского общества «Знание» и председатель Совета по профессиональным квалификациям в сфере образования Любовь Духанина перевела дискуссию в русло нормативно-правового обеспечения наставничества. По ее словам, профстандарт является инструментом мягкого регулирования, который не распространяется на нетрудовые отношения. Это дополнительный инструмент, который важен при технологическом перевооружении предприятия, когда необходимо подготовить большому количеству молодых специалистов. Также профстандарт даст возможность легитимировать профессиональную деятельность тех сотрудников, кто заканчивает свою трудовую деятельность и при этом обладает бесценным опытом. Президент РФ сказал о важности наставничества еще несколько лет назад. При этом Любовь Духанина отметила, что нужна система наставничества с богатой и гибкой инфраструктурой, так как скорость сегодня – серьезный ресурс для победы в условиях больших экономических, информационных геополитических атак. Помимо этого растет запрос на наставничество в сфере социализации, адаптации к корпоративной культуре.

В рамках разработки профстандарта наставничество рассматривается отдельная обобщенная трудовая функция. Мы находимся на пороге нового технологического скачка, связанного с наноинженерией, с развитием информационных технологий, перераспределением труда между человеком и ИИ и – нужен инструмент, система наставничества с хорошо подготовленными кадрами. В логике системы национальных квалификаций если в бизнес-процессе есть функции и трудовые действия, который нужно осуществлять, но нет работников, то возникает ситуация, когда нужно создавать новую квалификацию и закрывать эту потребность.

Профстандарт будет охватывать существующие практики наставничества и в этом смысле будет носить сквозной характер.

Профессионально важно прописать трудовую деятельности наставника: это не соцпедагог, организатор, коучер, тьютор, методист и т.п. Наставник – тот, кто анализирует собственный опыт и принимает решение о том, что он может предать: не только навыки мастера, а умение ставить цели и находить оптимальные способы их достижения и совместно решать задачи за короткое время. Наставник дает инструментарий действий в сложных ситуациях.

Проект стандарта, по словам спикера, должен появиться ориентировочно через месяц. Профстандарт сделает легитимным найм на соответствующую должность, задаст модель квалификации наставника и при этом не будет ограничивать общественную инициативу и противоречить принципу добровольности.

Председатель президиума Ассоциации «Федерация профессиональных коучей и наставников» обратилась к истокам понятия наставничества и подчеркнула, что «ментор» и «тьютор» – по сути являются переводом нормального русского слова наставник. При этом семантически они не передают то, что делает наставник. Само наставничество в России имеет 100-летнюю историю и появилось в 20-30-е годы 20-го века. При этом вряд ли является разумным переносить советскую модель наставничества с мощнейшей воспитательной составляющей на современные реалии, так как изменились экономические и социальные условия.

Время является мощным ресурсом, и наставник помогает сэкономить этот ресурс и вырастить специалистов, которые были нужны еще вчера. Наставник должен строить развивающий диалог. При этом важно определение роли наставничества, так как в рыночных условиях не каждый готов к тому, чтобы вырастить себе конкурента. Именно поэтому нужен профстандарт, который сделает наставничество профессией.

В развитии слов спикера ведущий подчеркнул, что наставник выращивает не конкурента, а именно преемника.

Профессор Санкт-Петербургского политехнического университет Петра Великого, директор научно-образовательного центра информационных технологий и бизнес-анализа «Газпром нефть» Ирина Рудская на вопрос, кто такой наставник указала на опыт корпоративных магистерских программ, когда соруководителями являются представитель университета и представитель корпорации. Это существенно сокращает время адаптации студентов к условиям производства и корпоративной среде. Поэтому с точки зрения взаимодействия университетов и бизнеса наставничество – важнейший инструмент.

В свою очередь Георгий Надарейшвили, директор федерального центра поддержки добровольчества в сфере охраны здоровья Минздрава России и первый проректор по стратегическому развитию Российского национального исследовательского медицинского университета им. Н.И. Пирогова, говоря об опыте наставничества в сфере медицины указал на то, что по данным соцопроса

67 процентов наставников в процессе взаимодействия с подопечными стали лучше понимать свою деятельность.

Андрей Глазков, начальник управления по работе с персоналом ПАО «Татнефть», продолжая тему роли наставничества, считает необходимым подчеркивать ценность труда, культуры производства. ПАО «Татнефть», следуя принципу наставничества, ведет активную работу с детскими домами, помогая выпускникам получать образование в системе СПО, активно вовлекая студентов в проекты на всех этапах обучения, а также реализуя программу наставничества от топ-менеджеров.

Директор по управлению персоналом государственной корпорации «Ростех» Юлия Цветкова убеждена, что без наставничества не решить вопрос быстрого вхождения в профессию. И так как сегодня, в частности, существенно возрос гособоронзаказ, привлечение инженерных кадров является первым приоритетом. В целом крайне важной является конверсия между школами, СПО и вузами.

А по словам генерального директора АНО «Корпоративная академия Росатома» Юлия Ужакина, наставничество должно стать государственной идеологией, поэтому профстандарт нужен прежде всего как системообразующая вещь и для его практической реализации необходимо привлекать всех, у кого есть жизненный опыт.

В заключении дискуссии исполнительный директор Всероссийского общественного движения наставников детей и молодежи «Наставники России», ведущий аналитик Центра развития и воспитания личности ФГБУ Российской академии образования Андрей Самотоин подчеркнул, что сегодня идет запрос на то, чтобы мы воспитывали человека, который может ответить на вопрос, зачем он нужен в той или иной профессии.

Андрей Глазков, подводя итоги обсуждения, пообещал, что Министерство просвещения выполнит свою функцию по нормированию темы наставничества, что будет отражено в профстандарте. На данный момент планируется выделение 3-х типов наставников: в профессиональной сфере, при обучении и социализации.

Нам же остается ждать проект, чтобы следить за дальнейшим развитием дискуссии вокруг наставничества и, возможно, увидеть реальное воплощение профстандарта в образовательной и производственной сфере, в том числе касающейся создания и управления объектами интеллектуальной деятельности.

Антон Антипов,
доцент ФТМИ Университета ИТМО



Мордовия — территория национального успеха

Результат синергетического эффекта от взаимодействия Университета, Федерального института промышленной собственности (ФИПС) и Ассоциации центров поддержки технологий и инноваций (АЦПТИ) заключается в расширении масштаба и улучшении качества решения задачи подготовки кадрового резерва специалистов в области интеллектуальной собственности, улучшении научно-технологического и делового климата Республики Мордовия.

Синергия образовательных сервисов ФИПС и Университета, консалтинговых возможностей АЦПТИ и организационно-технических ресурсов всех участников сотрудничества позволила разработать и реализовать следующие решения:

- по решению Совета Федерации по вопросам интеллектуальной собственности в 2022 г. при ФГБОУ ВО «МГУ им. Н.П. Огарева» создан Учебный центр по интеллектуальной собственности для реализации совместных программ повышения квалификации по интеллектуальной собственности и коммерциализации разработок;
- расширен портфель услуг - открыт сервис предварительного информационного поиска в отношении заявленных изобретений или полезных моделей и предварительная оценка их патентоспособности на правах аккредитованной ФИПС научной организации;
- расширена конференциальная площадка республики Мордовия за счет организации и проведения национальных и международных мероприятий - съезд ЦПТИ, «Школьный патент», региональных семинаров по интеллектуальной собственности и пр.
- г. Саранск признан столицей изобретательства 2022 г.
- ведется работа по созданию проекта единой платформы для управления интеллектуальной собственностью образовательной организации высшего образования, ФИПС и партнерской сети;

В результате этих решений, построение патентных ландшафтов стало важным информационным ресурсом получения объективных сведений о текущем состоянии и направлениях развития перспективных областей научно-технологического и инновационного развития секторов экономики республики.

Использование патентной аналитики на стратегическом уровне обеспечивает также объективную среду определения ключевых направлений технологического развития перспективных рынков, а на операционном уровне позволяет создать экспертно-аналитическую инфраструктуру для формирования и мониторинга выполнения портфелей крупных проектов в привязке к конкретным технологическим приоритетам Университета.

В рамках задач научно-технологического и инновационного развития Республики Мордовия утверждена государственная программа «Научно-технологическое и инновационное развитие Республики Мордовия», подпрограммой которой стала программа «Развитие рынка интеллектуальной собственности в Республике Мордовия».

Цель данной программы заключается в повышение эффективности региональной научно-инновационной системы, обеспечивающей формирование и рост рынка интеллектуальной собственности, повышение конкурентоспособности наукоемкой продукции, на основе эффективного использования инновационной инфраструктуры, научно-технологического и интеллектуального потенциала региона.

Реализация этой программы осуществляется согласно дорожной карты с интегрированными в нее совместными мероприятиями в области интеллектуальной собственности университета, ФИПС и АЦПТИ.

В результате сотрудничества университета, ФИПС и АЦПТИ достигнуты следующие результаты:

- произошло повышение изобретательской активности и улучшение делового климата в Республике Мордовия;
- увеличилось число полученных патентов на изобретение, полезные модели, промышленные образцы;
- обеспечено развитие кадрового потенциала в сфере интеллектуальной собственности;
- сформирован сбалансированный и устойчиво развивающийся сектор исследований и разработок;
- обеспечена системность в взаимовыгодных кооперационных связях между университетами, научными организациями и организациями, действующими в реальном секторе экономики;
- созданы принципиально новые наукоемкие продукты (товары, услуги), востребованные на внутреннем и внешнем рынках по приоритетам научно-технологического развития;
- обеспечен рост доли инновационной продукции;
- повысился уровень и качество инфраструктурной поддержки организаций различных форм собственности, осуществляющих научно-инновационную деятельность;
- улучшилась доступность и востребованность научной и научно-технической инфраструктуры.

Ирина Гвоздецкая
директор департамента инноваций МГУ им. Н.П. Огарева



Карьера и развитие молодого специалиста: сегодня и завтра

Обзор панельной дискуссии от 17 июня 2023 г. в рамках ПМЭФ-2023

Одним из ключевых вопросов современного российского рынка труда является вопрос о том, какие возможности сегодня предоставляются молодежи для профессионального и личностного роста внутри компании. Молодые специалисты компаний реального сектора экономики совместно с экспертами провели дебаты в рамках панельной дискуссии на тему карьерного маршрута в крупной компании. Как относятся руководители и молодые специалисты к участию в международных и федеральных конкурсах и мероприятиях? Какую роль в карьерном развитии играет участие молодых специалистов в общественных и социальных инициативах, деятельности молодежных сообществ и советов молодежи? Именно эти вопросы были ключевыми в рамках дискуссии, ключевыми положениями и итогами которой мы делимся с вами в данном обзоре.

Модератором дискуссии выступил Артем Королев, директор благотворительного фонда «Надежная смена», основатель Международного инженерного чемпионата «CASE-IN».

На протяжении дискуссии модератор демонстрировал результаты опросов руководителей 7-ми отраслевых компаний России и 15-ти молодых специалистов данных компаний в сравнительном формате, что придавало обсуждению характер живой полемики.

По мнению руководителей, молодые специалисты, которые приходят в компанию, прежде всего отличаются целеустремленностью, коммуникабельностью, инициативностью и в меньшей степени, «заряженностью» на большие дела, цифровой грамотностью и знанием английского языка. А молодежь считает, что работодатель хочет видеть у них такие личностные качества, как ответственность, исполнительность, техническая грамотность, инициативность, целеустремленность.

Комментируя пункт о качествах приходящих молодых специалистов, Елена Егорова-Кириллова, заместитель генерального директора и директор блока методологии и развития АНО «Корпоративная академия Росатома», отметила, что в Росатоме для приходящих мол. специалистов особенно важно соответствие ценностям и культурном коду. Поэтому в практике организации – измерение у молодых специалистов «на входе» ценностного поле на основе 7 ценностей, разработанных более 10-ти лет назад. Формируется итоговая оценка и практика показывает, что если человек не очень успешен на своей профпозиции, но разделяет ценности, то организация прикладывает усилия, чтобы найти ему место.

Рустам Галиахметов, директор Корпоративного университета ПАО «Сибур-Холдинг, не согласился с голосованием молодежи и подчеркнул, что определяющими качествами в экономическом секторе сегодня являются IT-грамотность, знание иностранного языка и экономические знания. А Илья Дементьев, ректор Корпоративного университета ПАО «Газпром нефть», указал на необходимость поднимать уровень цифровой грамотности, а также такие качества, как техническая грамотность, инициативность, целеустремленность, работа в команде.

В то же время, отчасти разделяя выбор молодежи, Байрата Первеева, директор по персоналу АО «Системный оператор Единой энергетической системы», подчеркнула, что наряду с узкопрофессиональными навыками, в рамках деятельности ее организации ответственность является системообразующим качеством, так как системный оператор – специализированная организация, которая осуществляет оперативно-диспетчерское управление всей единой энергетической системы, а также комплексное развитие 80-ти региональных энергосистем, управление оптово-розничным рынком электроэнергии и мощностей в целом.

На вопрос, что сегодня мотивирует молодежь работать максимально эффективно, представители работодателей в опросе указали профессиональное и личностное развитие, участие в крупных и интересных проектах, признание в области, тогда как молодые специалисты: денежное вознаграждение, карьерные перспективы, профессиональное и личностное развитие. Наталия Петухова, начальник управления подбора и развития персонала АК «АЛРОСА» (ПАО) в подтверждение результатов опроса указала на то, что без закрытия базовых потребностей невозможно привлечь специалиста. Рустам Галиахметов согласился с тем, что материальный достаток является элементом, но при этом добавил, что одной из проблем молодых специалистов является отсутствие мотивации к карьерным изменениям без высокого материального вознаграждения.

По мнению большинства опрошенной молодежи, на адаптацию начинающего специалиста в компании достаточно трех месяцев, с чем явно не согласны опытные работодатели, указывающие срок 1-2 года. Работодатели уверены, что в компании существует прописанный карьерный маршрут и планы развития для лидеров среди молодых специалистов, а большинство опрошенных молодых специалистов с ними не знакомы или убеждены, что их нет.

Одним из немногих пунктов совпадения мнения стал ответ на вопрос о ключевых инструментах для профессионального роста молодого специалиста внутри компании: это обучение/тренинги/курсы, развивающие.внешние мероприятия, корпоративный форум/чемпионат/конкурс/конференция и в меньшей степени – наставничество.

Руководитель департамента коммуникаций АНО «Россия – страна возможностей» Сергей Коляда поделился своими результатами мониторинга, согласно которому почти 50 % опрошенной молодежи хотят иметь собственное дело, вырос процент тех, кто вообще не хочет работать. Более 60-ти % отмечают, что сложно сделать карьеру в организации, более 30-ти% ситуацию оценивают на рынке труда как тревожную. Работодатели на вопрос, какие основные тенденции рынка труда можно отметить сегодня, указали: изменение ценностей молодежи, отсутствие культуры труда, которая была 20-30 лет назад, несовпадение ожиданий с тем, что может предложить рынок труда, быстрая смена места работы. Спикер подытожил результаты опроса: поколение зумеров делает предпочтение в пользу своей жизни. Поэтому надо говорить с молодежью на их языке. АНО «Россия – страна возможностей» в качестве инструмента решения данной проблемы профадаптации молодежи проводит конкурсы и помогает будущим и настоящим молодым специалистам на каждом этапе жизни получать свои драйверы развития.

В заключительной части дискуссии спикеры предложили те пути адаптации молодежи к современным реалиям рынка труда которые практикуются в их организациях.

Илья Дементьев рассказал о том, что ПАО Газпром нефть» отказалась от традиционного формата взаимодействия с вузами «заказчик-исполнитель» и практикует принцип совместного предприятия, когда компания является владельцем образовательной программы, а вуз – площадкой реализации. В данном проекте по результатам конкурсного отбора участвует 35 вузов.

В АО «Минерально-химическая компания «Еврохим», по словам Екатерины Серебrenиковой, постоянно адаптируется карьерный маршрут для молодых специалистов с целью показать карьерные возможности, вертикальные и горизонтальные, так как карьера – обоюдный процесс, который требует пройти определенный жизненный цикл с компанией. Есть много активностей, направленных на то, чтобы молодой человек мог построить свой карьерный маршрут.

Рустам Галиахметов АНО указал на большое количество активностей в ПАО «СИБУР-Холдинг» для того, чтобы молодой специалист мог построить свой карьерный маршрут.

Начальник центра бренда работодателя и развития человеческого капитала ОАО «Российские железные дороги» Станислав Сугак поделился опытом своей организации: целевая программа «Молодежь РЖД» была утверждена в 2006 г. и каждые 5 лет она обновляется. 82 % молодых работников ОАО «РЖД» ответили, что возможности карьерного роста для них крайне важны, при этом для 40 % недостаточно мероприятий по карьерному развитию. Представитель компании из зала подчеркнула, что ОАО «РЖД» имеет самую мощную систему поддержки молодежи в стране, отметив при этом очень низкую инициативу у входящих молодых специалистов.

По словам Наталии Петуховой, диалог с молодежью существует и у молодежи есть много карьерных возможностей, в первую очередь необходимо взять ответственность за развитие своей карьеры, а не винить компанию. Одним из практических кейсов их компании являются советы молодых специалистов. Данной практике следует и АО «Системный оператор Единой энергетической системы, имея 8 молодежных советов в каждой операционной зоне.

Илья Деменьтьев убежден, что очень важно вовлечение молодых людей в саморазвитие, в те мероприятия и проекты, которые они бы делали самостоятельно.

В компании «Еврохим» в понятие развитие вкладывают развитие для созидания. С этой целью проводится научно-техническая конференция для молодых специалистов, где представлены проекты, которые нужны компании в текущий момент. Чемпионаты инженерного мастерства и обучение методологов, которые создают образовательные продукты, активно практикует «Корпоративная академия Росатома». По словам Елены Егоровой Кирилловой, для успешной профессиональной адаптации молодых специалистов важно стремление не столько к вертикальной, сколько к горизонтальной карьере.

Очевидно, что все участники дискуссии были едины в одном: будущее российской экономики за молодыми специалистами и главный вопрос – какие инструменты необходимо использовать для наиболее быстрой адаптации начинающих специалистов к реалиям Индустрии 4.0.

Антон Антипов,
доцент ФТМИ Университета ИТМО



Разработка технологического ландшафта рынка технологии V2X

В современных мегаполисах с высоким уровнем загрузки магистралей важно обеспечивать эффективное управление городским транспортом. Цифровые технологии начинают занимать ключевую роль в эффективном и безопасном функционировании транспортных систем. В городах внедрение интеллектуальных транспортных систем способствует улучшению транспортного обслуживания, повышению безопасности движения и снижению негативного воздействия на окружающую среду. Самым эффективным способом решения проблемы эффективного управления транспортной системой города является использование технологий V2X, то есть внедрение интеллектуальных транспортных систем с взаимодействием транспортных средств между собой и транспортной инфраструктурой, в том числе с системами управления движением [1]. Технологии V2X предоставляют доступный и надежный обмен информацией между участниками дорожного движения, подключенными транспортными средствами и инфраструктурой. Это позволяет разрабатывать и внедрять совершенно новые виды услуг, благодаря которым эффективность существующих транспортных систем и инфраструктуры может значительно повыситься, что поспособствует более безопасному и экологически чистому движению.

Система V2X подразумевает связь между различными объектами, такими как транспортными средствами (V2V), транспортными средствами и инфраструктурой (V2I), транспортными средствами и сетью (V2N), транспортными средствами и пешеходами (V2P). Именно поэтому включая в себя вышеперечисленные виды связи под V2X подразумевают «транспортное средство для всего». На рисунке 1 наглядно показаны все виды коммуникаций, включаемые в V2X.



Рисунок 1. Виды V2X коммуникаций

Технологии V2X оказывают большое влияние на критерии безопасности и эффективности, потому что благодаря таким системам связи новый уровень обмена информацией позволяет предоставить новые услуги, благодаря которым произойдет повышение безопасности и уменьшение заторовых ситуаций. Благодаря V2X-решениям реализуется повышение скорости передвижения и уменьшение времени ожидания и повышение эффективности работы транспорта, следовательно, происходит повышение надежности и качества. Высокий уровень информирования позволяет предотвращать аварийные ситуации, повышая безопасность дорог. Например, благодаря V2X водители могут быть предупреждены о других транспортных средствах и принять меры для предотвращения ДТП.

Была сформирована модель предметной области, которая необходима для определения ключевых аспектов, которые подробно изучаются. В данной модели рассматриваются решения V2X необходимые для выполнения различных задач. В модель предметной области входят: Виды связи V2X; Функциональные задачи; Условия применения (стек протоколов); Состав [4]. Были рассмотрены все виды связи технологии V2X, а именно транспортное средство-транспортное средство (vehicle-to-vehicle V2V), транспортное средство-инфраструктура (vehicle-to-infrastructure V2I), транспортное средство-пешеход (vehicle-to-pedestrian V2P), транспортное средство-сеть (vehicle-to-network V2N), транспортное средство-устройство (vehicle-to-device V2D). В разделе функциональных задач разобраны не только основные функциональные задачи V2X, но и имеющиеся технологии в рамках этих задач. Раздел с условиями применения (стек протоколов) учитывает стандарты, в рамках которых регламентируется и функционирует данная технология. Модель предметной области показана на рисунке 2.



Рисунок 2. Модель предметной области

В данном исследовании патентный поиск был проведен в информационно-поисковой аналитической системе Questel Orbit и поисковой системе ФИПС. Поиск был проведен для всех видов связи технологии V2X. Запросы поиска приведены в Приложении 1. В результате поиска и анализа трендов патентования за последние 20 лет было выявлено 5850 патентов. На рисунке 3 показана динамика патентной активности.

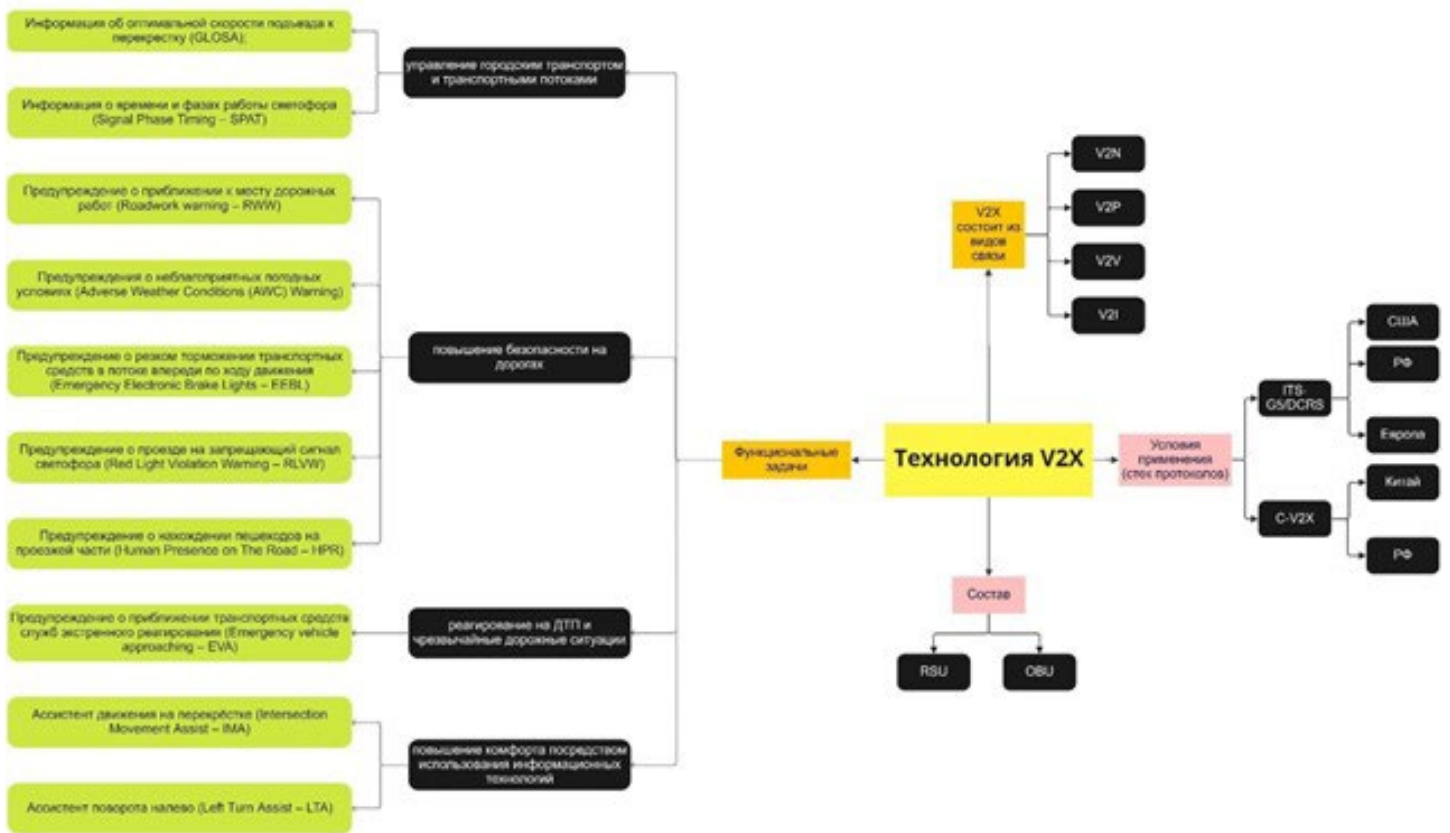

Рисунок 3. Динамика патентной активности

Из динамики патентной активности видно, что до 2015 года активность почти отсутствовала и проявлялась лишь единичными случаями начиная с 2008 года. А именно 4 патента в 2008 году, пять в 2009 году, два в 2010 году, шесть в 2011 году, 13 патентов в 2012 году, 25 патентов в 2013 году и 28 патентов в 2014 году. Это связано с созданием технологии лишь в 2003 году и появлением небольшого числа патентов в силу отсутствия наработок по сетям передачи данных. Резкий скачок в 107 патентов в 2015 году связан, с выпуском 3GPP 13 в 2014 году, который простимулировало исследования по проверке применимости 16 существующих на тот момент стандартов к V2X. Это привело к выпуску спецификаций 3GPP Release 14 для связи C-V2X, доработанных в 2017 году, благодаря чему объясняется еще больший рост до 829 патентов в 2018 году. Из гистограммы наблюдается тенденция роста патентования в области технологии V2X с пиковыми значениями в 1525 патентов 2019 году. Достигнутый в 2019 году максимальный показатель связан с наработками в прошлых годах, внедрением технологически нейтрального подхода к C-ITS в Европе и предложений о выделении C-V2X 20 МГц Федеральной комиссии по связям США. Резкий после 2019 года спад на 17,3% (1261 патент в 2020 году) связан с новой коронавирусной инфекцией COVID-19, из-за которой резко снизились транспортные показатели, а также произошел спад на 29,3% (892 патента) в 2021 году в сравнении с предыдущим годом в связи с необходимостью развертывания ранее наработанных технологии и отсутствием опытных испытаний. В 2022 годах так же наблюдается резкий спад до 299 патентов, который связан с перенасыщением наработок по V2X и отсутствием соответствующего числа пилотных проектов по тестированию технологии. Был проведен анализ по статусам патентов, наглядная диаграмма правовых статусов показана на рисунке 4.

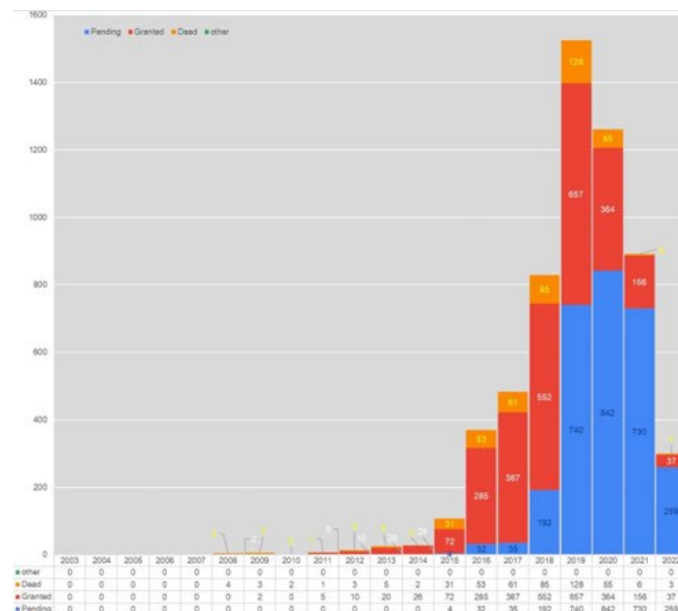

Рисунок 4. Правовые статусы патентов

Из диаграммы видно, что ни один патент не истек, 2,60% (152 патента) аннулировано, 5,01% (293 патентов) просрочено, 48,50% (2837 патентов) в статусе заявки и 43,89% (2568 патент) активны в данный момент. Таким образом на рынке V2X 43,89% действующих патентов, 48,50% заявляемых патентов и 7,6% недействующих патентов. Большое количество выданных патентов свидетельствует о высоком уровне развития и коммерциализации в сфере технологии V2X. Самый большой процент составляют заявки, что говорит о резком развитии и популярности данной технологии. Ко всему прочему за все время из 5850 патентов только 445 являются недействующими, это подтверждает о большом интересе к этой области и что данная технология только начала появляться и набирать обороты на мировой арене. Существенный прирост технических решений стал фактором развития в сфере технологии V2X, при которых появляется все большее число новых технических решений.

Аналитика географии патентования позволяет определить страны-лидеры и рынки реализации рассматриваемой технологии, подробные данные по правовой охране приведены на рисунке 5.



Рисунок 5. Динамика патентования по странам

Технологическая сегментация или как ее еще называют кластеризацией формируется на основе кодов Международной патентной классификации – МПК (International Patent Classification – IPC) анализируемых патентов. Коды МПК были сгруппированы по 35 технологическим областям, которые представлены на рисунке 6. Цифрами обозначено количество патентов.

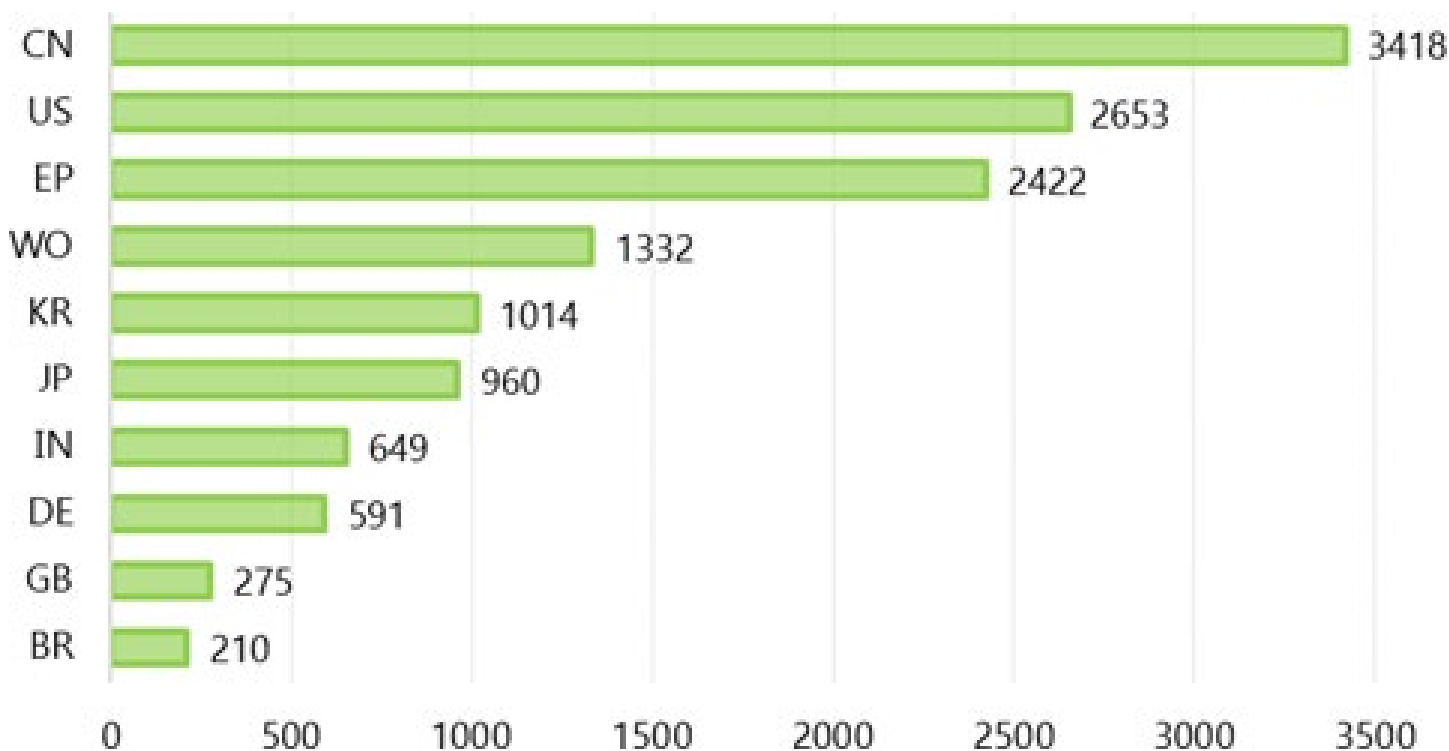

Рисунок 6 – Технологические сегменты

Базовой сферой применения технологий по технологии V2X является «Телекоммуникации»: на этот сегмент приходится основная доля патентных семейств начиная с 2008 года. Это связано с тем, что в первую очередь V2X функционирует и осуществляется благодаря телекоммуникационному оборудованию, такому как OBU и RSU. Основная доля разработок связана именно с телекоммуникационным оборудованием.

Софья Суви,
магистрант программы «Стратегическое управление интеллектуальной собственностью Университета ИТМО»

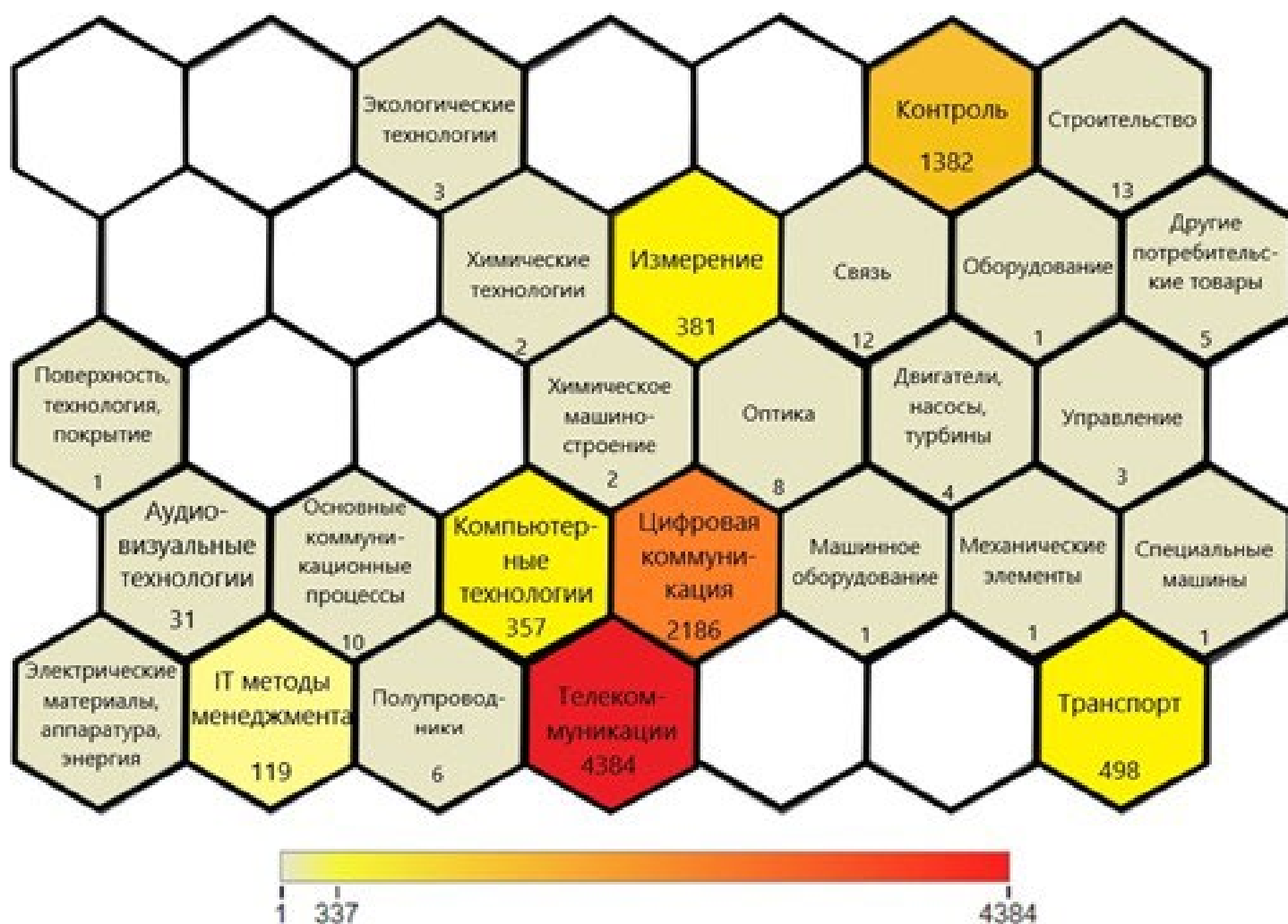

&



Петербургский международный
саммит техноброкеров, изобретателей
и рационализаторов



ПРАВИТЕЛЬСТВО
САНКТ-ПЕТЕРБУРГА



ФОНД
ПРЕЗИДЕНТСКИХ
ГРАНТОВ

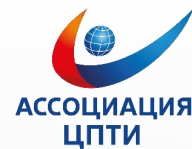

АССОЦИАЦИЯ
ЦПТИ



МЕДИАГРУППА
**КОМСОМОЛЬСКАЯ
ПРАВДА**
САЙТ • ГАЗЕТА • РАДИО



Северная Звезда
Информационное агентство



INTEGRA | PHOTONICS
DATATECH
BIOTECH
PROFTECH



РОСПАТЕНТ
ФЕДЕРАЛЬНАЯ СЛУЖБА
ПО ИНТЕЛЛЕКТУАЛЬНОЙ СОБСТВЕННОСТИ



ФИПС
ФЕДЕРАЛЬНЫЙ ИНСТИТУТ ПРОМЫШЛЕННОЙ СОБСТВЕННОСТИ



СОВЕТ РЕКТОРОВ ВУЗОВ
САНКТ-ПЕТЕРБУРГА



КАДУЦЕЙ



СПБГУ

BASIC CREW 21

САНКТ-ПЕТЕРБУРГСКИЙ УЧРЕДИТЕЛЬ - МЕЖДУНАРОДНЫЙ ОБЩЕСТВЕННЫЙ ФОНД КУЛЬТУРЫ И ОБРАЗОВАНИЯ
ВЕСТНИК ВЫСШЕЙ ШКОЛЫ

Партнеры

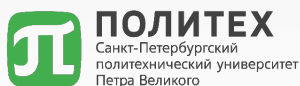

ПОЛИТЕХ
Санкт-Петербургский
политехнический университет
Петра Великого

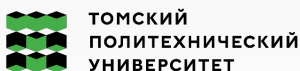

**ТОМСКИЙ
ПОЛИТЕХНИЧЕСКИЙ
УНИВЕРСИТЕТ**



**МЫ
ПЕТЕРБУРГ**



ДФУ
ДАЛЬНЕВОСТОЧНЫЙ
ФЕДЕРАЛЬНЫЙ
УНИВЕРСИТЕТ



СПБГЭТУ «ЛЭТИ»
ПЕРВЫЙ ЭЛЕКТРОТЕХНИЧЕСКИЙ



МЕЖВУЗОВСКИЙ
СТУДЕНЧЕСКИЙ
ГОРОДОК
В САНКТ-ПЕТЕРБУРГЕ



Национальный
исследовательский
**Мордовский
государственный
университет**



**ОПОРА
РОССИИ**



Приветствие участникам Саммита от Губернатора Санкт-Петербурга

Уважаемые друзья!

Рад приветствовать вас на I Петербургском международном молодёжном саммите техноброкеров, изобретателей и рационализаторов IpTech!

Мероприятие объединило молодых изобретателей, представителей науки, власти и бизнеса. Творческая молодёжь получила возможность представить свои проекты и технические решения предпринимателям, обсудить возможности их внедрения, получить знания в области управления инновациями и интеллектуальной собственностью.

Поддержка молодых исследователей – один из приоритетов властей Петербурга. У нас действует программа «Экономика знаний», рассчитанная на различные категории талантливой молодёжи – от школьников старших классов до молодых кандидатов и докторов наук.

Президент Владимир Владимирович Путин обозначил в качестве важнейшей задачи формирование технологического суверенитета страны. Ваши технические разработки, их оперативное внедрение в производство поспособствуют достижению намеченной цели, помогут устойчивому социально-экономическому развитию страны.

Уверен, совместными усилиями, в тесном взаимодействии между изобретателями и учёными, бизнесом и промышленностью мы сможем воплотить в жизнь результаты вашего научно-технического творчества.

Желаю всем интересных дискуссий, плодотворной и успешной работы!

Александр Дмитриевич Беглов,
Губернатор Санкт-Петербурга

Приветствие участникам Саммита от руководителя РОСПАТЕНТА



Уважаемые участники и организаторы Саммита!

От имени Роспатента приветствую участников первого Петербургского международного молодёжного саммита техноброкеров, изобретателей и рационализаторов IpTech.

Решающим инструментом стратегического планирования и выбора приоритетов технологического развития, в том числе в условиях санкций, становятся интеллектуальная собственность и аналитические методы исследования патентной информации. Отрадно, что в программу Саммита включены актуальные вопросы охраны и защиты интеллектуальных прав, управления интеллектуальной собственностью, механизмов её коммерциализации и перспектив развития рынка интеллектуальной собственности.

Выражаю уверенность, что в ходе работы выставки промышленно применимых технических решений IpTechExpo участники Саммита не только смогут показать свои технические решения и опытные образцы, но и увидеть новые перспективы и траекторию дальнейшего бизнес- и профессионального развития, заключить соглашения и сформировать научно- производственные команды.

Искренне желаю всем участникам благополучия
и успехов в реализации новых идей!

Юрий Сергеевич Зубов,
Руководитель Федеральной службы по интеллектуальной
собственности



Приветствие участникам Саммита от ректора СПбГЭУ

Уважаемые друзья!

Приветствую вас по случаю открытия первого Петербургского международного молодёжного саммита техноброкеров, изобретателей и рационализаторов IpTech.

Ваш саммит, собравший на своих площадках ведущих молодых специалистов – представителей национальных и зарубежных растущих бизнесов, призван обсудить широкий круг вопросов, связанных с технологической повесткой решения ключевых общенациональных задач, с ролью молодежи в будущей экономике нашей страны и всего мира.

С удовлетворением отмечу, что в основе ваших разработок лежит серьёзная научная, исследовательская, аналитическая работа и предпринимательский подход к коммерциализации полученных результатов. Такой подход сегодня в высшей степени востребован. Он позволяет объединить молодежь вокруг больших и важных целей, сосредоточить её усилия на реализации наиболее перспективных национальных программ и инициатив, способных обеспечить технологическое лидерство нашей страны, её равноправное участие в глобальном технологическом процессе.

Рассчитываю, что ваш саммит станет традиционным, будет способствовать повышению эффективности использования разработок молодежи в интересах России и её граждан.

Желаю вам успехов!

Игорь Анатольевич Максимцев,
Ректор Санкт-Петербургского государственного экономического
университета

Приветствие участникам Саммита от вице-президента ОПОРЫ РОССИИ



Уважаемые участники и организаторы Саммита!

Приветствую от имени Общероссийской общественной организации малого и среднего предпринимательства "ОПОРА РОССИИ" и Общественного совета Роспатента участников Петербургского международного молодёжного саммита IpTech, собравшего молодых специалистов -представителей компаний растущих бизнесов, стартапов, акселераторов, центров поддержки технологий и инноваций, центров трансфера технологий, резидентов технопарков и предпринимателей, которые покажут инновационные идеи, обсудят динамично меняющийся рынок разработок и перспективы развития российского технологического сектора.

В условиях высокотехнологического развития, интеллектуальная составляющая экономического роста страны должна только увеличиваться и становится платформой международного сотрудничества. Очевидно, что от своевременности и качества решения этой задачи зависит развитие инновационной экономики России.

Уверена, что результатом Саммита станут соглашения о сотрудничестве в области науки и техники; открытие новых пилотных бизнес-проектов в области технологий и технологического предпринимательства; конкретные предложения и рекомендации, которые послужат не только совершенствованию системы создания и эффективного использования интеллектуального продукта в деятельности вузов, науки и промышленности России, но и установлению новых дружественных международных связей с нашими зарубежными коллегами.

Наталья Ивановна Золотых
вице-президент ОПОРЫ РОССИИ,
председатель Общественного совета Роспатента



Приветствие от заместителя директора Департамента стратегического развития и инноваций Минэкономразвития России

Участникам первого Петербургского международного молодёжного саммита техноброкеров, изобретателей и рационализаторов IpTech.

От всей души приветствую организаторов, участников и гостей первого Петербургского международного молодёжного саммита техноброкеров, изобретателей и рационализаторов IpTech.

Уверен, что этот Саммит станет не только площадкой для обмена профессиональным опытом, установления полезных контактов между молодыми талантливыми разработчиками новых технических решений из разных стран для решения вопроса повышения восприимчивости экономики к инновациям. Ваши перспективные проекты послужат технологическим катализатором фундаментальных изменений в бизнесе и драйвером привлечения инвестиционных ресурсов, в том числе в рамках международного сотрудничества.

Уверен, что соглашения, заключенные в рамках Саммита, предложения и рекомендации найдут свое применение на практике.

Желаю всем удачи, реализации намеченных планов и всего самого доброго.

Георгий Заурович Котляр,
заместитель директора Департамента стратегического развития и
инноваций Минэкономразвития России

Приветствие участникам Саммита от директора ФГБУ ФИПС



Сердечно приветствую участников первого Петербургского международного молодежного саммита IpTech!

Проведение вашего молодежного Саммита, который впервые собирает в Санкт-Петербурге представителей компаний растущих бизнесов из разных стран мира, авторов и разработчиков инновационных идей, во многом определяющих технологическое развитие будущего, открывает новую добрую традицию международного взаимодействия нашей страны.

Вопросам динамично меняющегося рынка разработок и трендов развития российского технологического сектора, а также достижения целей устойчивого развития уделяется все более пристальное внимание на многих региональных и глобальных площадках. Сегодня очевидно, что наше будущее во многом зависит от того, насколько удастся обеспечить рост экономики прорывными технологиями и решениями, в том числе улучшающими комфортную среду для жизни людей. Это — общая для всех нас задача, и решить ее можно лишь совместными усилиями на основе согласованных подходов.

Убежден, что итоги Саммита будут способствовать укреплению международного взаимодействия в сфере технологического развития и установлению новых дружественных международных связей с нашими молодыми зарубежными коллегами.

Желаю вам плодотворной работы и всего самого доброго.

Олег Петрович Неретин
директор ФГБУ «Федеральный институт промышленной
собственности»

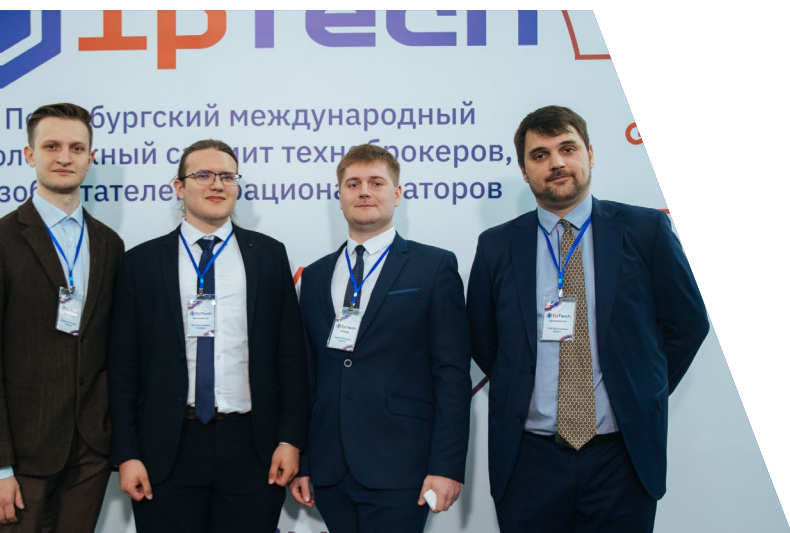

Саммит IpTECH-2023

Лучшие отечественные разработки показала молодёжь на IpTech-2023.

Первый Петербургский международный молодёжный саммит техноброкеров, изобретателей и рационализаторов IpTech прошел с 24 по 26 мая 2023 года в Санкт-Петербурге.

Торжественное открытие Саммита состоялось 24 мая в 12 в конференц-зале «Петровский» гостиницы Россия. Открыли Саммит представители Министерства экономического развития и Министерства обороны Российской Федерации, Федеральной службы по интеллектуальной собственности, Правительства Санкт-Петербурга, общероссийской общественной организации «ОПОРА РОССИИ», Фонда Сколково, руководители ВУЗов России, иностранных делегаций.

В Саммите «IpTech» приняли участие свыше 700 молодых специалистов из 62 регионов России и 14 стран (Австралия, Алжир, Беларусь, Бразилия, Казахстан, Киргизия, Китай, Нигерия, Оман, Сирия, Словакия, Объединенные Арабские Эмираты, Египет, Франция). Более 400 молодых специалистов приехали в Санкт-Петербург, чтобы очно принять участие в значимом для современного развития технологической повестки мира мероприятии.

Саммит проводился впервые для молодых специалистов от 17 до 35 лет. В рамках Саммита были представлены лучшие практико-ориентированные проекты в различных отраслях экономики: приборостроении, медицине, IT-технологиях, фармацевтике, строительстве, экологии, дизайне и многих других.

По оценкам экспертов, все без исключения проекты имели практическую направленность и высокий внедренческий потенциал, многие имели опытные образцы. Каждый проект был обоснован, у некоторых молодых ученых это подтверждалось полученными патентами на изобретения, полезные модели, программы для ЭВМ и БД. У большинства выступающих и представляющих свои проекты была уникальная возможность получить обратную связь и ценные рекомендации от экспертов, а также наладить контакты с инвесторами и практиками.

В рамках Саммита патентные поверенные в консультационной зоне оказывали практическую помощь разработчикам по их проектам с целью обеспечения правовой охраны интеллектуальной собственности. Налажено сотрудничество с международными участниками для охраны их интеллектуальных прав в России.

Молодые изобретатели показали инновационные идеи, обсудили динамично меняющийся рынок разработок и перспективы развития российского технологического сектора. Проведение Саммита приурочено ко Дню российского предпринимательства 26 мая.

Участники и партнеры события получили возможность увидеть новые перспективы и траекторию дальнейшего профессионального развития, заключить 15 соглашений о сотрудничестве и сформировать научно - производственные команды.

По итогу выставки IpTechExpo и выступлений на презентационных зонах саммита эксперты выбрали победителей в разных номинациях и наградили грамотами и призами.

Саммит IpTech стал первым шагом для трансляции новых востребованных разработок, показал потенциал и возможности молодых изобретателей и открыл им двери для дальнейшего сотрудничества в различных сферах деятельности.

Последний день события заполнился ярким концертом, подписанием соглашений и награждением участников.

Каталог выставки IpTechExpo и выступлений на презентационных зонах саммита размещен на сайте <https://summit.tiscs.ru/>





КРАТКИЙ ОБЗОР

«I Петербургский международный молодёжный саммит техноброкеров, изобретателей и рационализаторов «IpTech»» проводился 23.05.2023-27.05.2023г. в г.Санкт-Петербург, Россия.

Международные события последнего времени вывели на передний план вопросы укрепления позитивного имиджа России за рубежом в области науки и техники и его объективизации, международное сотрудничество и бизнес-коммуникации между дружественными странами, нацеленные на развитие экосистемы B2B#B2C в сфере интеллектуальной собственности.

День российского предпринимательства, который Россия отмечает 26 мая, является праздником, отмечая который важно показать нацеленность страны на деловое продуктивное сотрудничество, поддержку развития деятельности институтов гражданского общества и общественной дипломатии, в том числе - уважительное отношение к интеллектуальным правам и содействие их охране на национальном и международном уровне, поддержку разработки и внедрения промышленно применимых технических решений, предназначенных для различных сфер жизни и отраслей экономики, а также успехи центров поддержки технологий и инноваций и технопарков стран – участниц Саммита, лучших техноброкеров, изобретателей и рационализаторов.

Актуальным треком проекта является также содействие расширению международных связей молодых отечественных компаний с зарубежными поставщиками и покупателями в результате выставочно - ярмарочной части деловой программы. Российские старт-ап производители заявляют о своих инновациях, преимуществах, производственных возможностях, при этом делая акцент на широком потенциале исследовательской, конструкторской и рационализаторской деятельности в ходе проводимых презентаций своих разработок в инженерно-производственной зоне. Данный трек актуализирован согласно распоряжению Правительства РФ от 16 июля 2022 года №1957-р об утверждении «дорожной» карты развития выставочно-ярмарочной деятельности России до 2025 года.

Саммит проводился в Санкт-Петербурге, учитывая большой опыт проведения в субъекте международных молодежных мероприятий, а также место дислокации международной дирекции проектов Ассоциации - "Молодежный патент", национальной дирекции "За вклад в развитие интеллектуальной собственности".

В основу страновой карты гостевых приглашений легла аналитическая работа, проведенная Ассоциацией под эгидой WIPO в 2021 г. "Аналитическая оценка проекта ЕАПО/ВОИС по расширению возможностей технопарков для предоставления услуг по коммерциализации интеллектуальной собственности заинтересованным сторонам инновационной деятельности", в ходе которой были проанализированы субъекты инновационной инфраструктуры стран ЕАЭС, а также изучен передовой опыт научно-технологических центров и парков мира. В деловой программе Саммита принимают участие специалисты Российской Федерации, Республики Беларусь, Кыргызской Республики, Китая, Ливана, Сирийской Арабской Республики

Общее число участников Саммита - 703 человека из 15 стран:

- Австралия
- Алжир
- Беларусь
- Бразилия
- Казахстан
- Киргизия
- Китай
- Нигерия
- Оман
- Сирия
- Словакия
- Объединенные Арабские Эмираты
- Египет
- Франция
- Российская Федерация

Высокий интерес к мероприятию иностранных участников связан с тем, что данное мероприятие является единственным в мире, цель которого – не просто расширение диалога молодежи разных стран в сфере молодежного технологического предпринимательства, нацеленного на активизацию международного трансфера технологий, содействие развитию и укреплению международных связей, но и активное продвижение российской стороной передовых разработок молодых инноваторов через популяризацию результатов. Участникам были предоставлены инструменты маркетингового продвижения - выставка разработок с активной прессподдержкой, презентационные зоны, активно поддержана заинтересованность в переговорах и осуществлена их организация. Это безусловно способствовало продвижению положительного имиджа России за рубежом.

Партнерами саммита IpTech выступили Правительство Санкт-Петербурга, Фонд Президентских грантов, Федеральная служба по интеллектуальной собственности (Роспатент), Федеральный институт промышленной собственности, ФГБОУ ВО "Санкт-Петербургский государственный экономический университет" и другие. Это не только обеспечило высокий профессиональный уровень участвующих в конференциальной программе экспертов, но и позволило участникам получить обратную связь в ходе презентаций проектов – советы, рекомендации, бесплатный консалтинг по правовой охране интеллектуальных прав и маркетинговому продвижению проектов и разработок.

В Саммите принимали участие представители компаний растущих бизнесов, стартапов, акселераторов, центров поддержки технологий и инноваций, центров трансфера технологий, резиденты технопарков и предприниматели. Поэтому одним из важнейших итогов Саммита можно считать формирование продуктивной коммуникационной площадки и синергетический эффект взаимодействия разных участников цепи формирования и развития инновационного процесса.

Программа мероприятия разрабатывалась Программным комитетом саммита, состоящим из ведущих в России специалистов при участии Роспатента, Экспертного Совета СЗФО (<https://spb-int.ru/management>), которые составили программу и тематику, определили формат мероприятия, рекомендовали экспертов. Отбор участников проходил на конкурсной основе из числа победителей национальных и международных профильных конкурсов, а также заинтересованных лиц.

Основными проблемами Саммита, вынесенными к обсуждению, были:

- Что мешает инвестициям в новые технологии?
- Изобретательство и инвестиции в условиях санкций.
- Развитие регулирования искусственного интеллекта.
- Роль интеллектуальной собственности в преодолении международных санкций.
- Управление интеллектуальной собственностью: как правильно организовать и кто может помочь?
- Цифровая трансформация права, есть ли жизнь после чат –GPT?
- Усиление механизмов правовой охраны и защиты прав интеллектуальной собственности отечественных правообладателей в России и за рубежом как фактор стимулирования технологического развития.

Следует отметить, что наибольший интерес вызвала тема «Управление интеллектуальной собственностью: как правильно организовать и кто может помочь?». Участники дискуссии отметили, что ускорение глобальных экономических процессов приводит к необходимости поиска новых подходов к организации и управлению инновационной деятельности на основе принципов гибкого управления. Молодые инноваторы сталкиваются с проблемами недостаточности знаний в области правовой охраны своих разработок, плохо представляют – что необходимо для зарубежного их продвижения.

За последние десятилетия под воздействием, как научно-технического прогресса, так и социально-экономических и политических процессов, горизонт планирования инновационных проектов сократился. Долгосрочное планирование инновационных процессов должно учитывать еще более широкий спектр факторов, что приводит к закономерной осторожности бизнеса при выборе направлений развития, связанных со значительными инвестициями в новые продукты или выходом на новые рынки. Дополнительную неопределенность создает сокращение инновационного лага – временного интервала от момента запуска разработки проекта до его активного выведения на рынок. Это означает, что для современных инновационных проектов становится более характерным стремительный рост, а не поэтапное освоение рыночного пространства. Таким образом, требуется применение инструментов поддержки принятия управленческих решений, способных обеспечить контроль над ситуацией, как в текущий момент, так и в среднесрочной перспективе.

Вторая по остроте дискуссий была тема «Усиление механизмов правовой охраны и защиты прав интеллектуальной собственности отечественных правообладателей в России и за рубежом как фактор стимулирования технологического развития» и связанная с ней тема «Цифровая трансформация права, есть ли жизнь после чат -GPT?»

Отмечено, что с развитием решений в сети Интернет человечество получило возможность быстро использовать мировые библиотеки знаний благодаря мероприятиям по оцифровке различных архивных документов и ведению каталогов документов различных министерств и ведомств.

Аль-Джарах Омар, Член комитета по изучению предпринимательских проектов Сирийского компьютерного общества и Сирийской ассоциации молодых предпринимателей, сертифицированный тренер по планированию, административным системам и предпринимательству, куратор проектов Сирийской ассоциации молодых предпринимателей, ведущий аудитор систем менеджмента качества Сирии провел краткий обзор текущей аналитики в доказательство данного вывода.

Особую роль в процессе управления инновационными разработками играет формирование международных и национальных баз патентных данных. Этот процесс начался в 2000-х годах и к настоящему времени сформировал целое самостоятельное направление исследований на основе патентной информации, получившее название «патентная аналитика». Современная патентная аналитика включает в себя исследование как патентных публикаций различных ведомств (заявки, патенты, свидетельства) так и источники непатентной информации, к числу которых относятся как научные работы и официальные документы государственных служб, так и материалы в средствах массовой информации и социальных сетях. Патентная аналитика способна не просто выявить существующий тренд на патентование в различных отраслях, но и оценить его устойчивость и сделать выводы относительно перспектив развития технологий.

Представленные в виде отчетов о патентных ландшафтах или экспресс-карт, результаты патентного анализа применимы для нужд представителей бизнес сообщества, профильных министерств и ведомств, а также в образовании и науке. Именно по этой причине на Саммите была проведена, как часть программы, Всероссийская научно-практическая Школа патентной аналитики «Современные методы технологической разведки». В ходе занятий, молодые инноваторы смогли адаптировать свои разработки к критериям новизны поисковых систем. Результатом является формирование компетенций и навыков создания оптимальных условий использования в своей работе новейших технологий и методов оценки инновационной активности (BigData, патентные ландшафты), управления финансово-экономической деятельностью.

Также особое внимание в конференциальной программе было уделено вызовам поступательного технологического развития.

Гвоздецкая Ирина Вячеславовна - советник Министра промышленности, науки и новых технологий Республики Мордовия, директор департамента инноваций МГУ им. Н.П.Огарева, патентный поверенный РФ, кандидат экономических наук, доцент и Тугушев Дамир Кямилевич – начальник Центра поддержки технологий и инноваций АУ «Технопарк – Мордовия» проанализировали типичные ошибки патентных поверенных и отметили что для реализации стратегических целей по вопросам инновационной безопасности следует системно выстраивать инновационную инфраструктуру и учитывать интересы ключевых акторов процессов коммерциализации.

Луцковский Макс Юрьевич, учредитель, генеральный директор Института Инноваций и Права, патентный поверенный рассмотрел типичные ошибки, которые совершают молодые ученые и изобретатели при патентовании своих технических решений.

Золотых Наталья Ивановна - вице-президент ОПОРЫ РОССИИ, председатель Общественного совета Роспатента отметила: «Российский сегмент рынка технологий виртуальной реальности пока еще нельзя причислить к крупнейшим рынкам. Возможно, это связано с высокими ценами на устройства виртуальной и дополненной реальности, а также с некой скептичностью, которая свойственна российскому обществу по отношению ко всем инновационным технологиям. Однако, по прогнозам экспертов, рынок виртуальной реальности в России ждет бурный рост, что говорит о перспективности данного направления.»

В целом, участники Саммита отметили, что несмотря на то, что задачи превращения инноваций в важнейший источник экономического роста не потеряли своей актуальности, темпы инновационных преобразований как в России, так и во многих странах – участницах Саммита до сих пор сохраняются на невысоком уровне. В связи с этим активизация инновационной деятельности молодежи становится в настоящее время ключевой задачей управления.

Среди многочисленных мер, направленных на решение данной задачи, необходимо рассмотреть дальнейшее развитие инновационной инфраструктуры. Инфраструктурный фактор в инновационном развитии стран выполняет как функцию формирования условий развития инновационной экономики, так и предопределяет темпы развития экономики страны. Создание новых ее элементов в целях поддержки и развития научных исследований и разработок и коммерциализации полученных результатов интеллектуальной деятельности позволит решить многие вопросы, связанные, в том числе, с патентованием разработок.

В настоящее время важнейшим компонентом инфраструктуры, обеспечивающей поддержку инновационной деятельности, отметил Георгий Котляр – заместитель директора Департамента стратегического развития и инноваций Министерства экономического развития Российской Федерации, выступает информационная составляющая. Все стадии инновационного цикла должны быть обеспечены необходимой научно-технической информацией и современными технологиями.

Хозяйствующим субъектам и индивидуальным предпринимателям для успешного инновационного бизнеса необходимо правильно разрабатывать стратегии правовой охраны результатов интеллектуальной деятельности. При этом значимым источником информации для стратегического планирования и управления инновациями и интеллектуальной собственностью становится патентная информация, которая сформировалась как устойчивый информационный поток в результате регулируемых законами отношений, возникающих при создании и использовании изобретений, промышленных образцов, полезных моделей. Важность получения хозяйствующими субъектами патентной информации в целях информационного обеспечения инновационных стратегий компаний показывает необходимость все более широкого доступа к различным специализированным базам данных и другим информационным ресурсам в области интеллектуальной собственности. Патентная информация становится все более доступной посредством услуг, предоставляемых через Интернет либо на бесплатной основе, либо в форме коммерческих платных услуг. Однако охват и доступность патентных данных в некоторых странах являются ограниченными. При этом информационный поиск затрудняется тем, что, зачастую, приходится использовать усложненные поисковые процедуры.

Большое внимание в ходе дискуссий было уделено роли и месту центров трансфера технологий и центрам поддержки технологий и инноваций как в России, так и в мире.

Общий вывод участников Саммита состоит в том, что в настоящее время фокус ценности бизнеса существенно смещен в сторону нематериальных активов компаний. Эта стратегическая тенденции влечет за собой повышение роли и значимости малых инновационных предприятий, создаваемых в поясах современных научных и образовательных организаций, в первую очередь университетов. Малые инновационные предприятия выступают драйверами продвижения и вывода на рынки перспективных исследований и разработок, выполняемых университетскими и иными командами, создающими инновационные разработки.

В этих условиях критически важным становится как ускорение процессов вывода перспективных разработок на рынки, так и организация системных процессов выявления патентоспособных решений, оценки перспектив коммерциализации и детального анализа специфики рынков для вывода на них перспективной российской продукции.

Отмечено, что для реализации стратегии ускоренного запуска разработок требуется согласовать интересы и потребности разных акторов процессов коммерциализации. Центры трансфера технологий или иные субъекты инновационной инфраструктуры, как точки входа компаний в научный сектор экономики и операторы процессов коммерциализации, должны быть гибкой институциональной системой. Зрелая инфраструктура будет способствовать выстраиванию долгосрочных взаимоотношений между предпринимателями и научными подразделениями. Навыки и компетенции трудовых ресурсов должны быть мульти дисциплинарными. Вопрос мотивации трудовых ресурсов также имеет решающее значение, в связи с этим должна быть разработана стратегическая система мотивации.

Новое время характеризуется существенным ускорением жизненных циклов товаров, услуг и новых стран с формирующимся рынком. При этом, по существу, единственным способом «успевать» за рынком для бизнеса является ускоренное освоение новых рынков и вывод новых продуктов и услуг. На рынках по-прежнему доминируют крупные корпорации, хотя значительное количество новых идей и технологий рождаются и продвигаются вузами, научными учреждениями и малыми технологическими компаниями. Крупные, в том числе государственные корпорации, вынуждены выстраивать стратегические системы принятия решений, минимизирующие системные и несистемные риски, что приводит к катастрофическому проигрышу в скорости принятия решений и разработки новых инновационных продуктов. Небольшие группы разработчиков в вузах и малых технологических компаниях значительно более толерантны к рискам и, как следствие, могут разрабатывать новые технологии и прототипы инновационных продуктов и услуг существенно быстрее. В сложившихся реалиях корпоративный сектор экономики активно сотрудничает с внешними поставщиками идей, инновационных продуктов и проектов. Механизмы такого сотрудничества весьма разнообразны, и включают в себя передачу разработанных технологий и инновационных продуктов бизнесу (трансфер технологий), выполнение контрактных исследований по заказу бизнеса, а также формирование новых бизнесов на основе имеющихся результатов интеллектуальной деятельности (РИД). Для успешного сотрудничества бизнеса и науки должны совпадать принципы стратегического целеполагания ключевых акторов процесса и действовать центры трансфера технологий как инновационные институциональные механизмы.

Одним из мероприятий конференциальной программы Саммита была первая Международная Ассамблея центров поддержки технологий и инноваций.

Как известно, в целях упрощения доступа к техническим знаниям, обучения пользователей проведению патентных исследований и использования патентной информации в России, как и во всем мире, созданы Центры поддержки технологий и инноваций (далее – ЦПТИ) – Technology and Innovation Support Centers (TISCs) в соответствии с Меморандумом о взаимопонимании по созданию сети ЦПТИ в Российской Федерации, подписанным между Федеральной службой по интеллектуальной собственности (далее – Роспатент) и Всемирной организацией интеллектуальной собственности (далее – ВОИС) 28 сентября 2011 г. Координатором данного проекта выступает Федеральный институт промышленной собственности (далее – ФИПС).

Создаваемые ЦПТИ предназначены для обеспечения доступа новаторов к источникам высококачественной технической информации и предоставления сопутствующих услуг на местном уровне. Помимо этого в рамках проекта принимаются меры по организации эффективного функционирования ЦПТИ путем подготовки сотрудников ЦПТИ на местах и с помощью дистанционного обучения, предоставления информационных и учебных материалов, оказания помощи в проведении мероприятий по повышению патентно-правовой информированности общественности, оказания консультационной и экспертно-аналитической поддержки разработчикам в создании интеллектуального продукта.

В ходе ассамблеи были рассмотрены ключевые аспекты деятельности сети ЦПТИ в России и других странах, сфокусирована их роль в формировании инновационного информационного пространства, способствующего повышению эффективности инновационной деятельности.

Наряду с обсуждением основных направлений деятельности центров, результатов работы, в ходе заседаний были рассмотрены примеры лучших практик и осуществлен обмен опытом между ЦПТИ. В частности:

- Механизмы управления интеллектуальной собственностью на предприятиях Республики Татарстан, возможные варианты взаимодействия с промышленными партнерами региона (Салимов Радий Ильдусович, советник генерального директора государственного унитарного предприятия Республики Татарстан «Татарстанский центр научно-технической информации», член-корреспондент Татарстанской Академии информатизации, руководитель ЦПТИ)
- Проект поддержки технологий и инноваций для поддержки молодых ученых и инноваторов (Кадиев Исмаил Гаджиевич, руководитель регионального ЦПТИ, директор Центра интеллектуальной собственности и трансфера технологий СПбПУ).
- Экосистема Мордовии и роль ЦПТИ в региональной инфраструктуре региона (Тугушев Дамир Кямилевич, начальник Центра поддержки технологий и инноваций АУ «Технопарк – Мордовия»)
- Особенности организации патентно-лицензионной, изобретательской и рационализаторской деятельности в научно-исследовательском институте Министерства обороны Российской Федерации (Купач Олег Сергеевич, заместитель начальника отдела военно-экономических исследований перспектив развития ВВТ СЯС ФГБУ «4 ЦНИИ» Минобороны России).

- Опыт организации молодежных команд, молодых ученых в различных конкурсах для получения поддержки своей идеи, а также опыт организации деятельности ЦПТИ на базе СПХФУ (Титович Ирина Александровна, директор Департамента науки и подготовки научно-педагогических кадров, доцент кафедры фармакологии и клинической фармакологии ФГБОУ ВО СПХФУ Минздрава России, кандидат биологических наук).

Ефимов Алексей Михайлович, директор Фонда поддержки и развития инноваций «Политех», заместитель директора Стартап Центра СПбПУ, доцент Высшей школы технологического предпринимательства ИППТ СПбПУ, кандидат экономических наук поделился опытом создания Консорциума развития университетского технологического предпринимательства на базе СПбПУ. Была представлена информация о помощи молодым инноваторам при составлении заявок и их участии преакселерационных программах.

В работе саммита принимали участие также руководители общеобразовательных учреждений, на базе которых открыты ЦПТИ. Следует отметить, что Россия – единственная страна в мире, где открыты ЦПТИ на базе общеобразовательных учреждений. Поэтому иностранные участники с неподдельным интересом знакомились с опытом петербургских школ. Ассамблея провела выездное мероприятие в ГБОУ лицея № 590 Красносельского района Санкт-Петербурга. Опыт работы с молодыми талантами поделились:

- Каменский Алексей Михайлович, директор ГБОУ лицея № 590 Красносельского района Санкт-Петербурга, руководитель ЦПТИ 3-го уровня, отличник народного просвещения, заслуженный учитель Российской Федерации, доктор педагогических наук;
- Малая Анна Геннадьевна, директор ГБОУ СОШ № 547 Красносельского района Санкт-Петербурга, руководитель ЦПТИ 3-го уровня «Паритеты взаимодействия для успешного развития»;
- и другие руководители.

Одним из важных итогов работы Ассамблеи было предложение разработать программу, предусматривающую следующие приоритетные мероприятия для работы с молодежью по вопросам интеллектуальной собственности:

- создание и внедрение эффективного инструментария для развития компетенций в сфере интеллектуальной собственности педагогического и руководящего состава вузов, имеющих ЦПТИ и ЦТТ;
- внедрение в практику формирования тематических планов научно-исследовательских работ ВУЗов построение патентных стратегий для понимания того, каким образом будут выводиться на рынок созданные вузами инновационные продукты.

В зоне презентаций Саммита были представлены лучшие практико-ориентированные проекты в различных отраслях экономики: приборостроении, медицине, IT-технологиях, фармацевтике, строительстве, экологии, дизайне и многих других. Все проекты были представлены либо хозяйствующими субъектами, либо физическими лицами – изобретателями.

По оценкам экспертов, все без исключения проекты имели практическую направленность и высокий внедренческий потенциал, многие имели опытные образцы. Каждый проект был обоснован, у некоторых молодых ученых это подтверждалось полученными патентами на изобретения, полезные модели, программы для ЭВМ и БД.

По итогу выставки IpTechExpo и выступлений на презентационных зонах саммита эксперты выбрали победителей в разных номинациях и наградили грамотами и призами.

Победу в номинации «Самый коммерциализируемый проект» получила [Загороднова Анастасия Сергеевна](#) (МГУ им. Н.П. Огарёва) с разработкой «Беспламенный нагреватель пищи».

Лучшим региональным брендом оказался проект [МГУ им. Н.П. Огарёва «МОРДОВСКИЙ МОДНЫЙ ДОМ: дизайн-трансфер технологий высокой моды»](#)

Лучший проект военного и двойного назначения «Автоматизированная виртуально-обучающая система на современных образцах техники связи» был представлен [Военной академией связи](#).

Самый оригинальный проект «Разработка прототипа 3Д – принтера для использования в кондитерских целях» представила [Васильева Диана Тагировна](#) (Томский политехнический университет).

Лучшими проектами на презентационных зонах саммита признаны:

- [Букшин Николай Анатольевич](#) (4-й Центральный научно-исследовательский институт Минобороны) – Комплекс технических решений для обеспечения устойчивого обмена информацией в автоматизированных системах военного назначения
- [Лебедев Сергей Олегович](#) (СПбГТИ(ТУ) – Экосистема лабораторного оборудования «United Lab»
- [Штундер Андрей Анатольевич](#) (СПбГУ, ООО "БРЕЙНСТЕК") – Bukable – профессиональная социальная сеть для студентов
- [Абрамов Матвей Сергеевич, Токарева Дарья Сергеевна](#) (ООО "СПАУН ЛАБ") – Технология по переработке отходов при помощи базидиальных грибов
- [Ногаева Ульяна Валерьевна](#) (Санкт-Петербургский государственный химико-фармацевтический университет Министерства здравоохранения РФ) – Микроиглы – перспективная стратегия доставки лекарств для терапии остеоартрита
- [Жучков Филипп Германович, Мохова Екатерина Андреевна](#) (ООО Сканфейс") – ScanFace – Использование ПО на основе машинного обучения и компьютерного зрения для экспресс-психодиагностики в качестве инструмента для эффективного управления командами
- [Ал-Салех Халид Мохаммед](#) (Университет Алеппо, г.Алеппо, Сирия) – Программа распознавания калькирующей жестовой речи и жестового языка
- [Вязников Сергей Михайлович](#) (Военная академия войсковой противовоздушной обороны Вооруженных Сил Российской Федерации имени Маршала Советского Союза А.М. Василевского) – Радиолокационное сверхразрешение с использованием проекционного метода (радиовидение)

Каталог выставки IpTechExpo и выступлений на презентационных зонах саммита размещен на сайте www.summit.tiscs.ru. Подготовленный каталог выставки представлен в Министерстве труда и социального развития Сирии, ведутся переговоры о проведении рабочей встречи по развитию молодежного Российско – Сирийского технологического сотрудничества.

У большинства выступающих и представляющих свои проекты была уникальная возможность получить обратную связь и ценные рекомендации от экспертов, а также наладить контакты с инвесторами и практиками.

В частности, интерес к внедрению разработок проявили: Благотворительный фонд развития уличной культуры и спорта «КАРДО» (макет беспилотников от ИТМО), АНО "Центр развития конкурентоспособности республики Мордовия", Правительство Санкт-Петербурга (проект инновационной гусенечной платформы для уборки территорий СПбПУ – закупка опытного образца), Агентство стратегических инициатив (проект переводчика жестового языка Ассоциации студентов Сирии – открытие пилотного проекта и формирование патентного пула). Группа компаний "Интегра" рассматривает варианты поддержки разработок российских изобретателей в области лазерных технологий, представленных на выставке IpTechExpo и презентационной зоне "Интеллектуальный полигон", а Центр трансфера технологий Мордовского государственного университета им. Огарева обсудил возможность интеграции акселератора инновационных проектов, разработанного Сигитовым Тимофеем Максимовичем и представленного в рамках презентационной зоны "IP-drive". Ассоциация ЦПТИ подписала безвозмездный договор на регистрацию товарного знака по одной из разработок участников Саммита.

В рамках Саммита подписано 15 соглашений о сотрудничестве, в т.ч. между Ассоциацией ЦПТИ, Военной академией связи имени Маршала Советского Союза С.М. Буденного, Ассоциацией студентов Сирии, Стартап-студией МГУ им. Н.П. Огарёва, Международным общественным Фондом культуры и образования, АНО "Центр развития конкурентоспособности республики Мордовия". Дальнейшее сотрудничество предполагает содействие распространению знаний в области инноваций, правовой охраны ИС, организацию и проведение совместных научных исследований и проектов, программ развития и обеспечивающих их мероприятий, организацию мероприятий по развитию международного сотрудничества в области интеллектуальной собственности, организацию и проведение национальных и международных семинаров, конференций и обучение специалистов в области инноваций и интеллектуальной собственности. Собрано 82 заявки на поддержку проектов молодых изобретателей.

После рассмотрения заявок Ассоциация ЦПТИ окажет необходимые виды поддержки, в том числе правовую, консультационную, организационную, финансовую и информационную, что позволит талантливой молодёжи реализовать проекты в рамках стартапов и эффективно выйти на российский и международный рынок.

Также в рамках Саммита было заключено соглашение между ФИПС и ЦПТИ СПбПУ о сотрудничестве.

ООО «Информационное агентство «СЕВЕРНАЯ ЗВЕЗДА» инициировало подписание соглашения с Ассоциацией ЦПТИ о постоянном информационном сопровождении Саммита. Соглашение подписано и вступило в силу.

По итогам работы Саммита, участники отметили, что Саммит дал возможность молодым изобретателям, рационализаторам, ученым не только продемонстрировать свои разработки и проекты, но и получить их экспертную оценку, найти партнеров, установить продуктивные контакты, а также увидеть спектр новых востребованных компетенций и определить траекторию дальнейшего профессионального развития. По их мнению, Саммит как молодежная площадка, показал потенциал и возможности молодых изобретателей, рационализаторов и техноброкеров из разных стран и открыл им двери для международного сотрудничества.

Основные аспекты развития Саммита в будущие годы - развитие биржи деловых контактов Саммита для качественного диалога между изобретателями и представителями бизнеса; представление большего количества проектов иностранных участников; создание мероприятий Саммита, обеспечивающих разработку инновационных методов государственного регулирования изобретательства, обмен опытом и проблемами развития проектов с точки зрения изобретателей разных государств. Для реализации этих планов подписано соглашение с Агентством стратегических инициатив.





Петербургский международный саммит
техноброкеров, изобретателей и рационализаторов

Альбом перспективных разработок



Экспоненты

The background is a dark blue gradient filled with various mechanical and digital motifs. It features numerous gears of different sizes, some with white outlines and others with blue outlines. Several white curved arrows indicate motion or flow. Vertical light streaks in shades of blue and cyan add a sense of depth and energy. The overall aesthetic is clean, modern, and high-tech.

IP Tech

Тимур Ришатович Аминев

«IronBio X1» – 3D биопринтер с одним экструдером

Уникальный высокоточный шприцевой экструдер
с системой быстрой установки шприца

- Возможность печати густыми гелями (свыше 162590 сантипауз)
- Высокая жесткость механики, обеспечивающая высокую надежность, повторяемость и точность
- Совместимость с G-code (можно подготавливать файлы для печати, используя открытый софт для 3D-печати)

IB

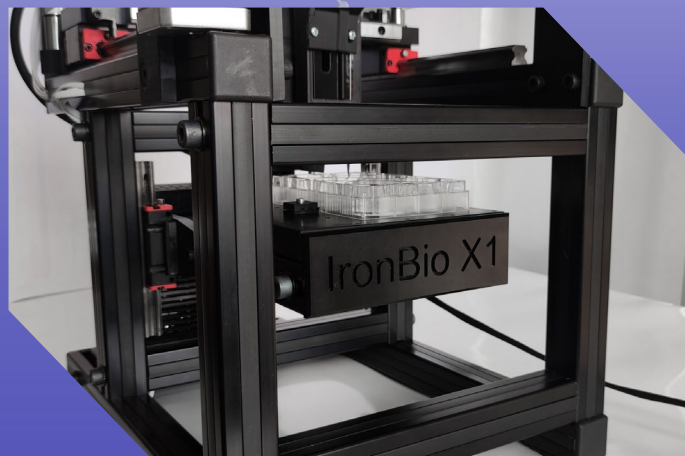
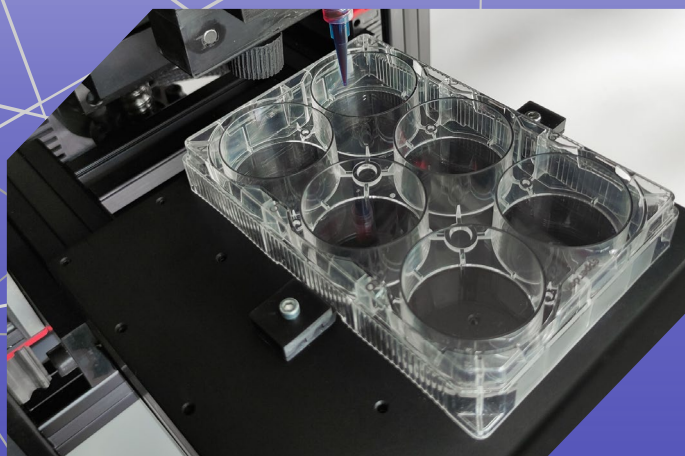

Максим Викторович Башаркин

Измерительный канал тягового тока в тяговой рельсовой сети

Измерительный канал позволяет автоматизировать процесс измерения тягового тока в тяговой рельсовой сети, а также интегрироваться в систему технического диагностирования и мониторинга, своевременно предупреждая превышение допустимого уровня асимметрии тягового тока.

Измерительный канал работает следующим образом:

к выводам полуобмоток дроссель-трансформатора подключаются две цепи шунта, состоящие из предохранителей с контролем срабатывания, шунтирующего резистора и датчика тока на эффекте Холла. При протекании тягового тока по полуобмотке дроссель-трансформатора датчиками тока проводятся измерения тягового тока, а полученные значения в виде аналогового сигнала передаются через АЦП в микроконтроллер. Далее информация о значении тягового тока через блок сопряжения поступает в систему технического диагностирования и мониторинга, где происходит её дальнейший анализ.

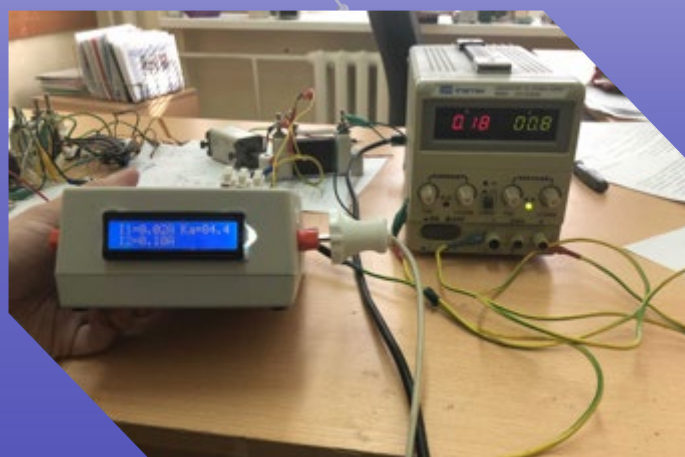

Дауддин Ильясович Дауди

SilkInS: Инновационные материалы для регенеративной медицины

Изобретение решает проблему качественного ухода за кожей. Многие средства на рынке только маскируют проблемные участки кожи, а не решают саму проблему. В этом плане наш крем выгодно отличается на фоне конкурентов своей научной доказанной базой и уникальной рецептурой, в составе которой присутствуют белки:спидроин, фиброин и серицин. Открытие отличается тем, что в составе наших продуктов используется белок паутины, обладающий научно доказанным эффектом ускоренной регенерации.



SILKINS
TECHNOLOGIES

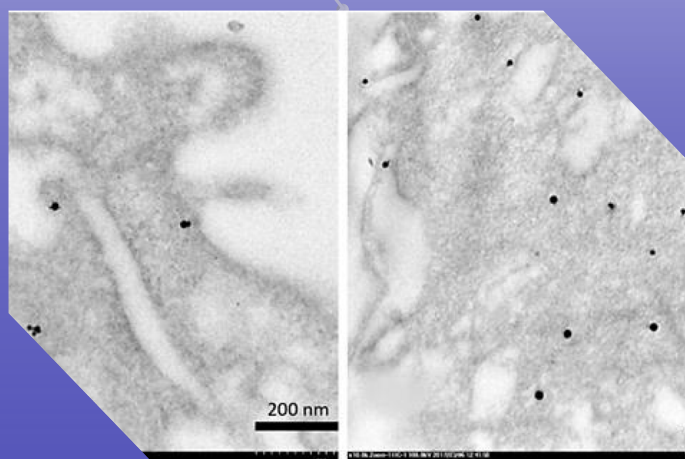
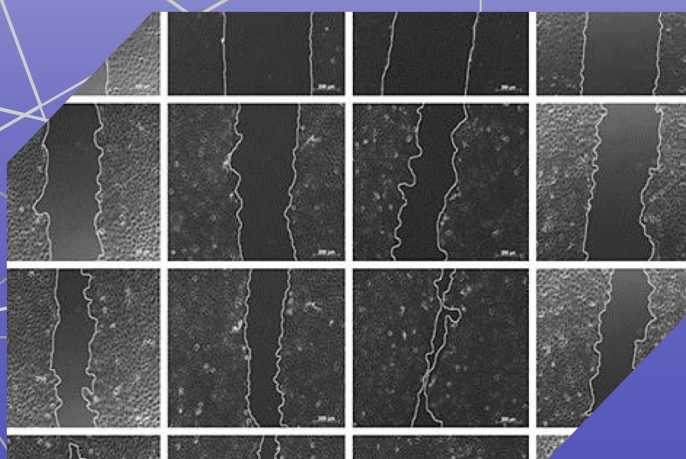

Никита Андреевич Кузнецов

Устройства, предназначенные для обнаружения металлических предметов в различных средах в рамках импортозамещения

Данный проект уникальный благодаря использованию нового метода по обнаружению металлических предметов, которая основан на использовании электромагнитных полей. Устройство создает переменное электромагнитное поле, которое проникает в землю. Если в земле находится металлический предмет, то он изменяет магнитное поле, вызывая электрический ток в катушке детектора. Этот ток затем обрабатывается и преобразуется в звуковой и одновременно визуальный сигнал, который указывает на наличие металлического предмета.

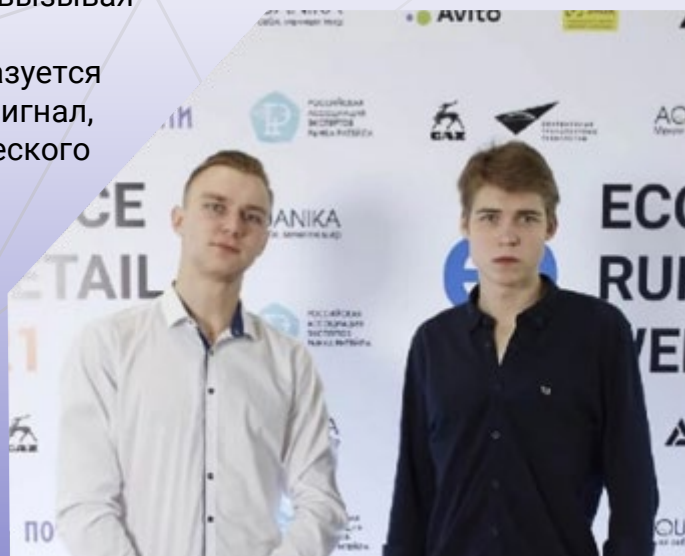

OBLEPIHA STORE



Георгий Александрович Мефодьев

Высокотемпературный химически стойкий керамический композиционный материал с повышенной теплопроводностью и ударной вязкостью

Разработан композиционный материал, состоящий из карбида кремния и его нитевидных кристаллов, который может быть получен методом 3D печати. Карбид кремния обладает второй после алмаза твердостью и прочностью, достаточной для замещения жаропрочных металлических сплавов. Благодаря аддитивному производству существенно сокращается стоимость механической обработки материала, а добавление нитевидных кристаллов повышает трещиностойкость керамики.

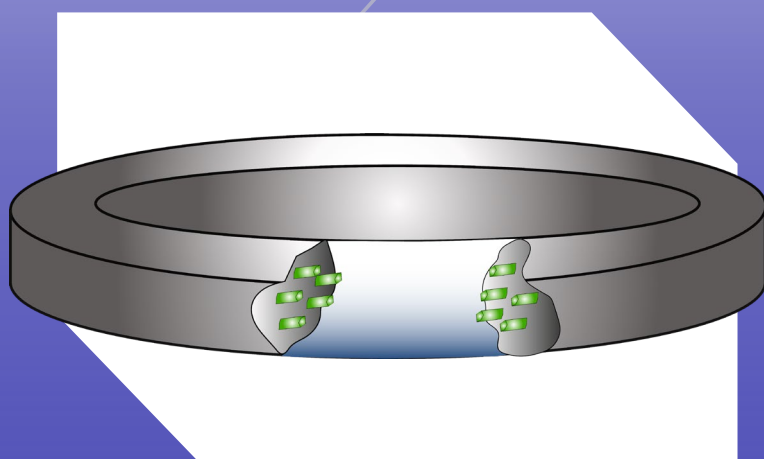

Максим Константинович Мягких

PowerBank с функцией подзарядки от колебательных движений при ходьбе

«VoltHiker» - это устройство в виде рюкзака, который генерирует и накапливает электричество для зарядки гаджетов во время ходьбы;
Рюкзак подойдет всем людям, которые повседневно используют гаджеты и привыкли передвигаться пешком;
В особенности «VoltHiker» подойдет туристам, спортсменам и спасателям;
Помимо того, что «VoltHiker» может заряжать телефон, он снижает нагрузку на позвоночник и колени пользователя по сравнению с обыкновенным рюкзаком

 **VOLT
HIKER**

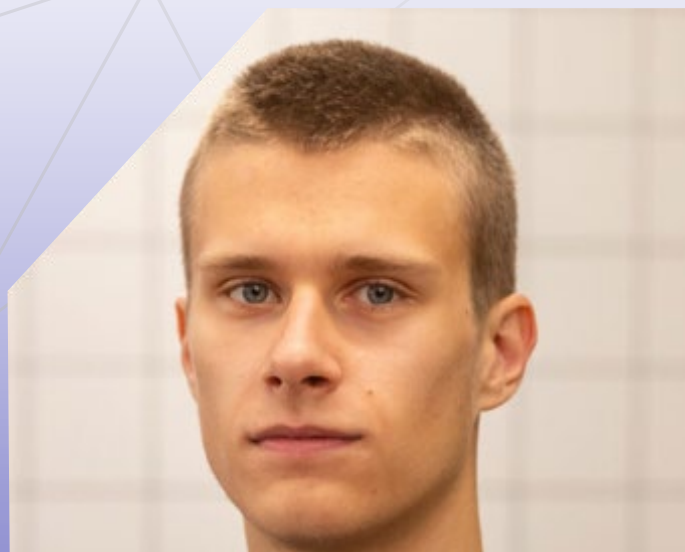

ФГБОУ ВО СПХФУ Минздрава России

Шприцевая установка для получения микрокапсул

Шприцевая лабораторная установка является дозатором поршневого типа. Основными частями установки являются поршневая пара, где находится масса для микрокапсулирования, и система перемещения поршня. В процессе микрокапсулирования поршень передвигается вниз, образуя избыточное давление и выталкивая раствор из шприца через иглу. Данная система способна создавать большие давления для разных типов жидкости, равномерно подает раствор из шприца и обеспечивает высокую точность дозирования. Замена раствора в шприце происходит либо с помощью компьютера, либо вручную оператором. Создание сценария для работы установки осуществляется с помощью специальной программы, которая генерирует задание.

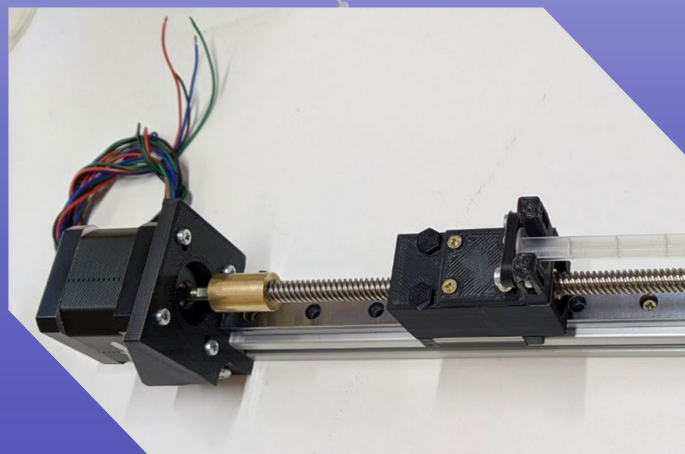
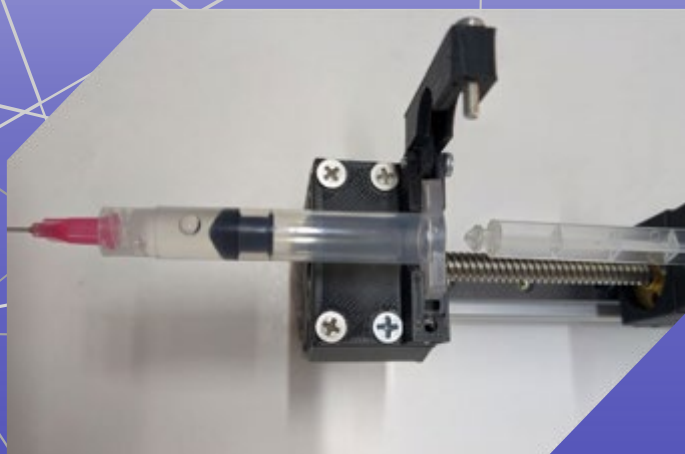

ООО «Стартап студия МГУ им. Н.П. Огарёва»

Биосорбент для подавления жизнедеятельности железобактерий, тионовых и сульфатредуцирующих бактерий, вызывающих неприятный запах в системах централизованного водоснабжения

Биосорбент для подавления жизнедеятельности железобактерий, тионовых и сульфатредуцирующих бактерий, вызывающих неприятный запах в системах централизованного водоснабжения. **Функции продукта:** очистка сточных вод от взвешенных веществ, жиров, ионов тяжелых металлов, свинца, меди, хлоридов, фосфатов, азота аммонийного, ПАВ и других веществ. уничтожение неприятных запахов. препятствие процессам гниения. для быстрого разложения помета (навоза), производит разложение органических вещества, устраняет вредоносные соединения в его составе, уничтожает патогенные микроорганизмы, а также предотвращает появление неприятного запаха и токсичных газов



**СТАРТАП
СТУДИЯ
ОГАРЕВ**



ООО «Стартап студия МГУ им. Н.П. Огарёва»

**Смолы для использования
в радиохимических технологических
операциях экстракционной хроматографии
для выделения радионуклидов**



**СТАРТАП
СТУДИЯ
ОГАРЕВ**



ООО «Стартап студия МГУ им. Н.П. Огарёва»

**Разработана экспресс-методика
определения антибиотиков
тетрациклинового ряда**



**СТАРТАП
СТУДИЯ
ОГАРЕВ**



ООО «Стартап студия МГУ им. Н.П. Огарёва»

**Рекуператор теплоты уходящих газов
отопительных котлов**



**СТАРТАП
СТУДИЯ
ОГАРЕВ**

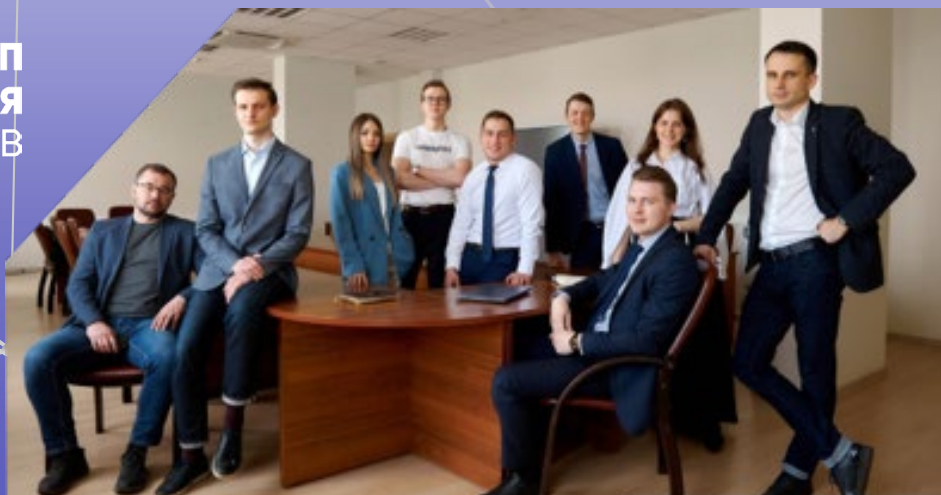

ФГБОУ ВО Казанский ГМУ Минздрава России

Медицинские тренажёры из медицинского силикона для лечения дисфункции височно- нижнечелюстного сустава.

Медицинские тренажёры для профилактики и лечения заболеваний височно-нижнечелюстного аппарата представляют собой доступные, экономичные, универсальные, эффективные устройства из медицинского силикона, аналогов которых на данный момент на международном и Российском рынках не существует. Выполнены в виде компактных моноизделий, как для самостоятельного применения, так и для использования в клинической практике



ООО «Новолюм»

Мобильный прибор психофизиологической экспресс-диагностики функциональных состояний человека

В основе прибора положены психофизиологические методики дигаллоскопической оценки изменения критической частоты слияния мельканий, дигаллоскопического восприятия информативного материала, бимануальные сенсомоторные методики.

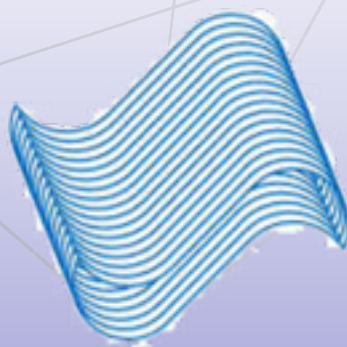

НОВОЛЮМ

ФГБОУ ВО «МГУ им. Н.П. Огарёва»

Вакуумные теплоизоляционные панели

Вакуумные теплоизоляционные панели (VIP)- это уникальный материал, который при минимальной толщине теплоизоляционного слоя гарантирует в 5-15 раз меньшую теплопроводность ($\lambda = 0,002-0,007 \text{ Вт}/(\text{м}\cdot\text{К})$), чем традиционная теплоизоляция.

Вакуумные теплоизоляционные панели (VIP) позволяют создавать высокоэффективные теплозащитные конструкции.

Их применение дает преимущества везде, где имеется дефицит пространства и требуется очень хорошая теплоизоляция.



Национальный
исследовательский
Мордовский
государственный
университет

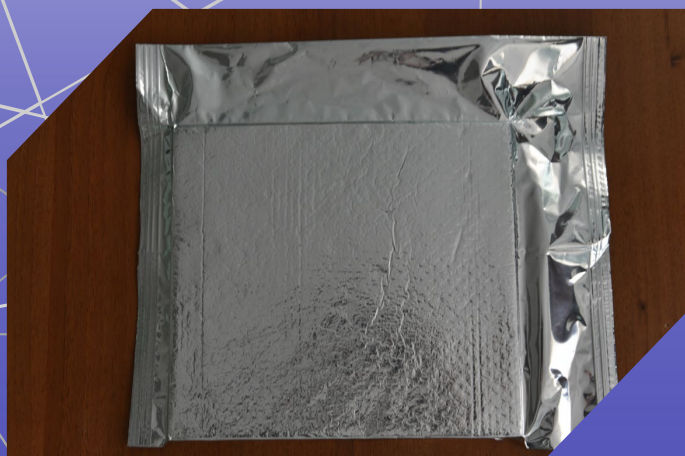

ФГБОУ ВО «МГУ им. Н.П. Огарёва»

Каркасные полимербетонные покрытия

Каркасные полимербетонные покрытия предназначены для изготовления покрытий полов в зданиях с агрессивными химическими и биологическими средами.

Каркасные полимербетонные покрытия изготавливаются за два цикла формования: на первом этапе создается по форме изделия пористый каркас из склеенных друг с другом зерен заполнителя, на втором этапе осуществляется пропитка пустот каркаса полимерными связующими.

Применение покрытий позволяет получать полы с улучшенными физико-механическими и эксплуатационными показателями.

Путем применения различных технологических операций можно изготавливать безусадочные, ударопрочные, электропроводящие, химически и биостойкие покрытия, которые отличаются высокой технологичностью.



Национальный
исследовательский
Мордовский
государственный
университет



ФГБОУ ВО «МГУ им. Н.П. Огарёва»

Панель стеновая трехслойная

Панель стеновая трехслойная предназначена для получения ограждающих конструкций промышленных, гражданских и сельскохозяйственных зданий. Предлагаемая технология изготовления трехслойных стеновых панелей базируется на использовании цементного бетона с применением легких заполнителей: керамзита, термолита, аглопорита и других материалов и не требует модернизации существующих линий заводов ЖБК. Предлагаемая панель состоит из двух крайних слоев, выполненных из плотного бетона и среднего слоя, выполненного из крупнопористого бетона. Толщины слоев можно регулировать в зависимости от теплотехнических требований к зданиям и сооружениям



Национальный
исследовательский
Мордовский
государственный
университет



ФГБОУ ВО «МГУ им. Н.П. Огарёва»

Энергосберегающая технология синтеза узкополосных люминофоров

Разработана технология получения методом самораспространяющегося высокотемпературного синтеза люминофоров:

Для люминесцентных ламп: $\text{BaMgAl}_{10}\text{O}_{17}:\text{Eu}^{2+}$ (синий), $\text{SrMgAl}_{10}\text{O}_{17}:\text{Eu}^{2+}$ (голубой), $(\text{Ba,Ca,Sr})\text{MgAl}_{10}\text{O}_{17}:\text{Eu}^{2+},\text{Mn}^{2+}$ (зеленый).

Для УФ и бактерицидных ламп: $(\text{Ba,Ca,Sr})\text{Al}_2\text{O}_4:\text{Ce}^{3+}$.

Для изготовления светодиодных ламп и модулей (LED): $\text{Y}_3\text{Al}_5\text{O}_{12}:\text{Ce}^{3+},\text{Gd}^{3+}$ (желтый), $\text{CaTiO}_3:\text{Pr}^{3+}$ (красный), $\text{MgAl}_2\text{O}_4:\text{Mn}^{2+}$ (зеленый).

С длительным послесвечением: $\text{SrAl}_2\text{O}_4:\text{Dy}^{3+},\text{Eu}^{2+}$.



Национальный
исследовательский
**Мордовский
государственный
университет**



ФГБОУ ВО «МГУ им. Н.П. Огарёва»

Система отопления здания зависимого присоединения с организацией в ней пульсирующего режима движения теплоносителя

Изобретение позволит наиболее полно использовать потенциал теплоносителя за счет автоматической корректировки температуры «обратной» сетевой воды, улучшив теплопередачу отопительных приборов при пульсирующей циркуляции теплоносителя.

Система включает: отопительные приборы подающий и обратный трубопроводы, два односекционных мембранных насоса, состоящих из насосной и рабочей камер соединенных жестким штоком и являющихся левой и правой секциями двухконтурного мембранного насоса, каждая секция двухконтурного мембранного насоса связана только со своим отопительным прибором которые подключены к насосным камерам через нагнетательные и всасывающие обратные клапаны.



Национальный
исследовательский
**Мордовский
государственный
университет**

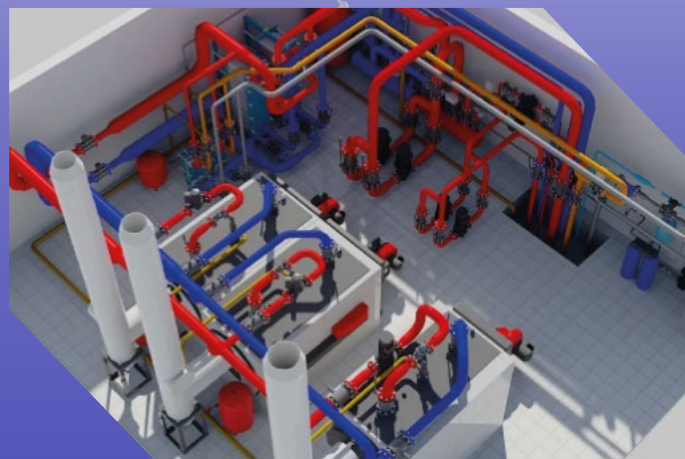

ФГБОУ ВО «МГУ им. Н.П. Огарёва»

Система горячего водоснабжения с организацией в ней пульсирующего режима движения теплоносителя и подогреваемой воды

Изобретение позволит использовать потенциал теплоносителя за счет автоматической корректировки температуры «обратной» сетевой воды, трансформировать напор из греющего контура в нагреваемый, а также улучшить теплопередачу теплообменников при пульсирующей циркуляции теплоносителя.

Система горячего водоснабжения с организацией в ней пульсирующего режима движения теплоносителя и подогреваемой воды включает подающий и обратный трубопроводы, два односекционных мембранных насоса, состоящих из левой и правой насосной и левой и правой рабочей камер, жестко соединенных штоком и являющихся левой и правой секциями двухконтурного мембранного насоса.



Национальный
исследовательский
**Мордовский
государственный
университет**



ФГБОУ ВО «МГУ им. Н.П.Огарёва»

Ударный узел

В системах водоснабжения согласно принципу работы гидравлического тарана импульсы рабочей среды используются для обеспечения водой потребителей. В системах теплоснабжения периодический локальный гидроудар применяется для интенсификации теплообмена, реализации условий самоочистки поверхностей циркуляции теплоносителя теплоэнергетического оборудования, а также для организации смешения разнотемпературных потоков теплоносителя и трансформации напора, например, тепловой сети в напор системы теплоснабжения. Инструментом генерации импульсов количества движения рабочей среды служат ударные узлы (пульсаторы потока), которые устанавливаются в систему водо- и теплоснабжения по определённой схеме, которая определяется областью применения и назначением устройств.



Национальный
исследовательский
Мордовский
государственный
университет

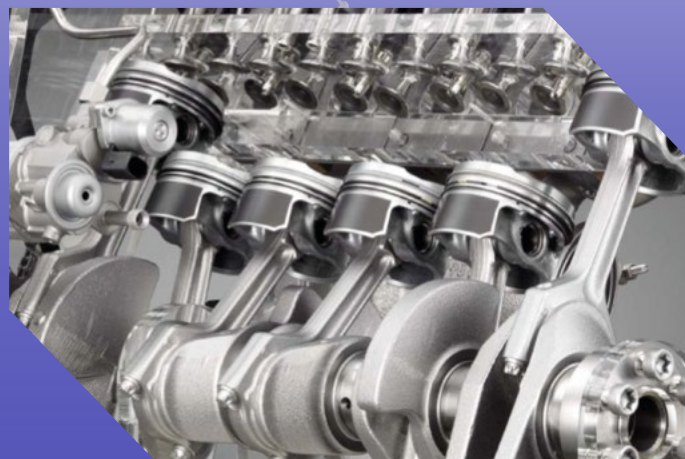

ФГБОУ ВО «МГУ им. Н.П. Огарёва»

Распределительный выходной клапан для мембранного насоса

Полезная модель позволит улучшить фиксацию ударных клапанов в открытом состоянии.

Распределительный выходной клапан для мембранного насоса включает полый корпус с двумя входными и одним выходным отверстиями, ударные клапаны, жестко закрепленные на центрирующем штоке. Полый корпус содержит прямоугольную полость, в которой располагаются возвратные пружины, удерживающие шарообразные фиксаторы, поочередно входящие в зацепление со скобой и фиксирующую шпильку, на которой жестко соединены центрирующий шток, скоба и приводной валик, с опорами, закрепленными в обойме валика с помощью глухой и проходной гаек. Также корпус содержит торцевые гайки и дополнительно в него запрессованные диски со сквозными каналами. Прямоугольная полость соединена с крышками посредством шпилек через прокладки.



Национальный
исследовательский
**Мордовский
государственный
университет**

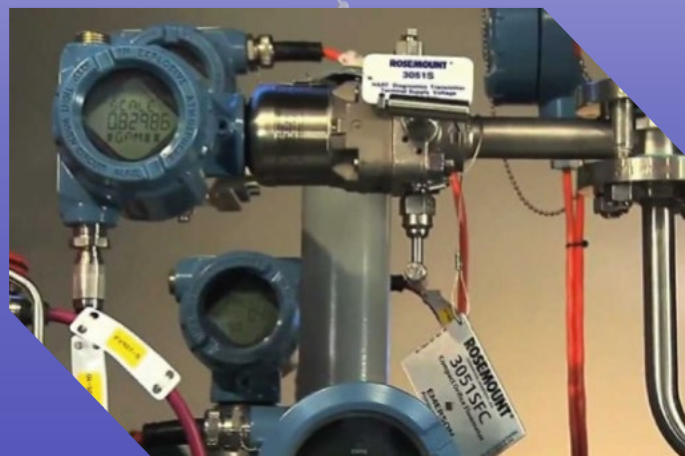

ФГБОУ ВО «МГУ им. Н.П.Огарёва»

Устройство рекуперации избыточного давления теплоносителя

Полезная модель позволит повысить энергоэффективность устройства рекуперации избыточного давления теплоносителя, за счет использования избыточного напора рабочей среды, вне зависимости от перепада давления в трубопроводной сети.

Включает в себя: прямой трубопровод, линию перепуска давления, смонтированную посредством двух задвижек, входной и выходной, магистральную задвижку и генератор в виде асинхронного электродвигателя, на линии перепуска давления между входной и выходной задвижками содержится гидравлический аккумулятор, преобразователь энергии потока, жестко закрепленный на каркасе, соединенный с генератором в виде асинхронного электродвигателя посредством ременной передачи и ударный узел, также прямой трубопровод дополнительно содержит обратный клапан и второй ударный узел.



Национальный
исследовательский
**Мордовский
государственный
университет**

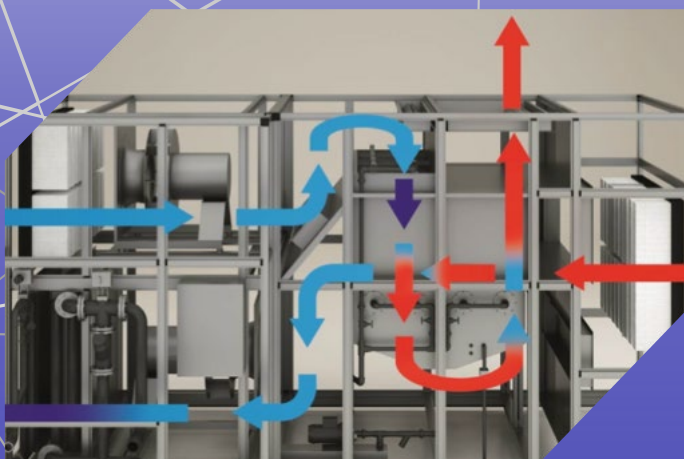

ФГБОУ ВО «МГУ им. Н.П. Огарёва»

Микроканальный теплообменник

Полезная модель включает в себя тонкие теплопроводящие пластины, входные коллектора для подвода и выходные коллектора для отвода нагреваемой и греющей сред, продольные каналы для нагреваемой среды и поперечные каналы для греющей среды. Устройство содержит продольные каналы для нагреваемой среды, образованные за счет одной стороны тонких теплопроводящих пластин и продольных круглых стержней, и поперечные каналы, образованные с помощью поперечных круглых стержней и второй стороной тонких теплопроводящих пластин, причем продольные и поперечные круглые стержни расположены под углом друг к другу, образуя прочную сетку. Герметизацию между нагреваемой и греющей средами по длине продольных и поперечных каналов осуществляют прижатием крайних продольных и поперечных круглых стержней, при помощи нижней и верхней крышек и стяжных шпилек, фиксацию концов продольных и поперечных круглых стержней осуществляют с помощью вертикальных пропилов в угловых элементах, а сами угловые элементы жестко закреплены к нижней крышке



Национальный
исследовательский
**Мордовский
государственный
университет**

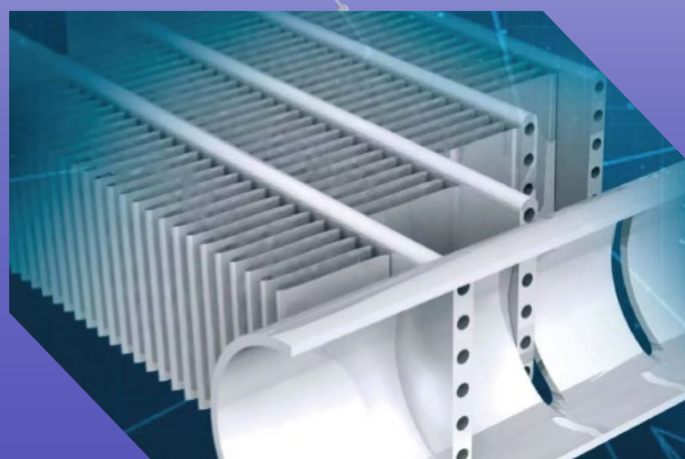

ФГБОУ ВО «МГУ им. Н.П. Огарёва»

Теплообменник

Результат применения заключается в повышении коэффициента теплопередачи в теплообменнике между греющей и нагреваемой средой, снижении металлоемкости и упрощении конструкции, самоочищения теплопередающей поверхности.

Сущность изобретения заключается в том, что теплообменник содержит кожух с подводным и отводящим патрубками нагреваемого контура. Трубчатую систему в виде змеевика, расположенного по центру кожуха, с подводным и отводящим патрубками греющего контура, соединенными с кожухом, ударный узел, установленный после отводящего патрубка греющего контура и соединенный с электроприводом.

Змеевик выполнен в виде цилиндра, к входу и выходу которого припаяны поршни, установленные соответственно в нижней и верхней камерах, а в верхней камере дополнительно расположена пружина



Национальный
исследовательский
**Мордовский
государственный
университет**

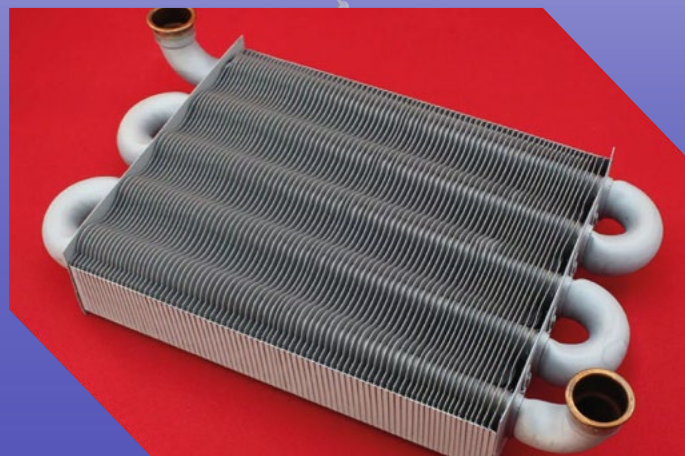

Дмитрий Рудольфович Низин

Климатически стойкие наполненные и ненаполненные защитно-декоративные покрытия строительных изделий и конструкций на основе полимерных связующих, в том числе специального назначения

Составы полимерных композиций на основе эпоксидных и акриловых связующих, защитно-декоративные покрытия на основе которых обладают комплексом повышенных технологических, эксплуатационных и декоративных показателей, в том числе специальных свойств (электропроводимость, способность к самоочищению и др.). Основные преимущества:

- высокая адгезия к материалу основания (бетон, металл и т.д.);
- сохранность эксплуатационных и декоративных характеристик в условиях действия природных климатических факторов;
- высокая стойкость к растрескиванию, истиранию и большинству видов химических воздействий.

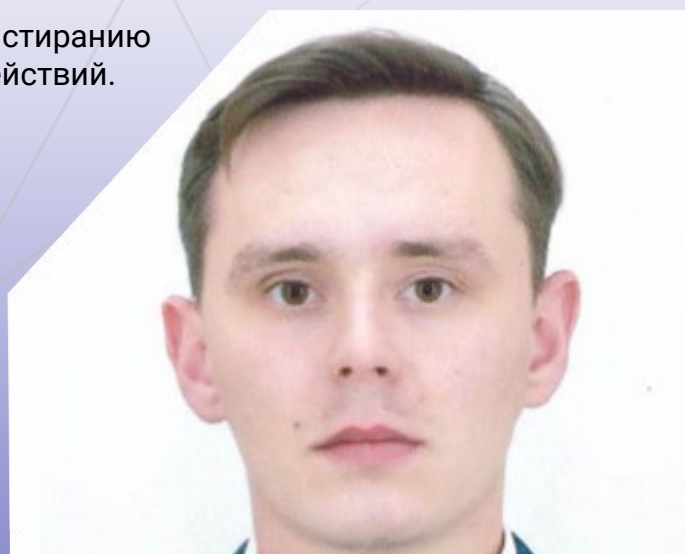

Данила Андреевич Калинин

Gluom. Система непрерывного мониторинга уровня глюкозы в крови

Данный проект направлен на разработку носимой малоинвазивной системы мониторинга уровня глюкозы в крови, состоящей из датчика, определяющего концентрацию глюкозы электрохимическим способом в межтканевой жидкости и программного обеспечения на смартфон. Датчик глюкозы представляет собой изделие, состоящее из сенсора, крепящегося на тело человека и трансмиттера, передающего сигнал от сенсора на ПО.

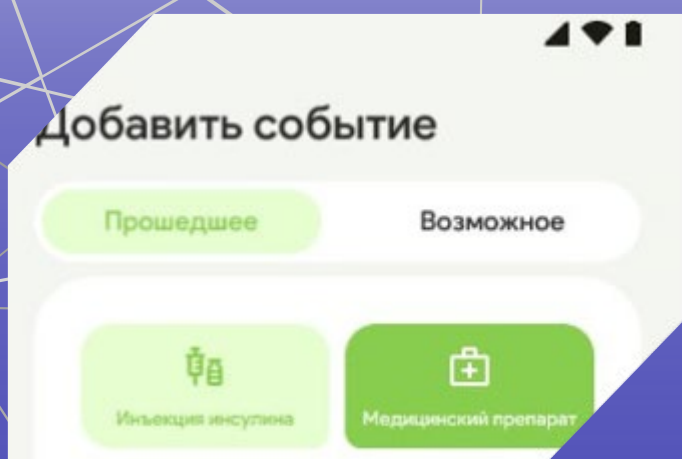

ФГАОУ ВО НИ ТПУ

Разработка прототипа 3D – принтера для использования в кондитерских целях

Целью проекта является разработка и создание прототипа 3D принтера для применения в кондитерских целях. Продуктом в данном проекте является кондитерское аддитивное оборудование, способное изготавливать уникальные кондитерские изделия, которые традиционными методами зачастую невозможно изготовить

ТОМСКИЙ ПОЛИТЕХ

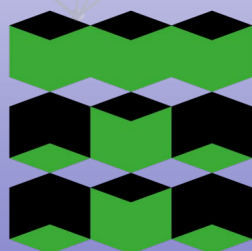

ФГАОУ ВО НИ ТПУ

Разработка прототипа 3D-принтера «Diva-5» для крупногабаритной 3D-печати

В 3D-печати существует ряд проблем, на решение которых направлен данный прототип:

Сопла 3D-принтера имеют типоразмер, и в случае, где требуется изготовить крупный прототип, и нет высоких требований к детализации - использовать обычные сопла не целесообразно. Снижение энергоэффективности оборудования при увеличении размера рабочей зоны. В следствии данной проблемы, для конечного потребителя - цена на прототипирование возрастает. Повышение риска брака при увеличении размера рабочей зоны.

ТОМСКИЙ ПОЛИТЕХ

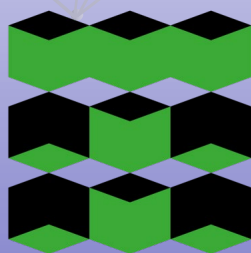

DR Lina Alrefaei

Clever toothbrush (CTB)

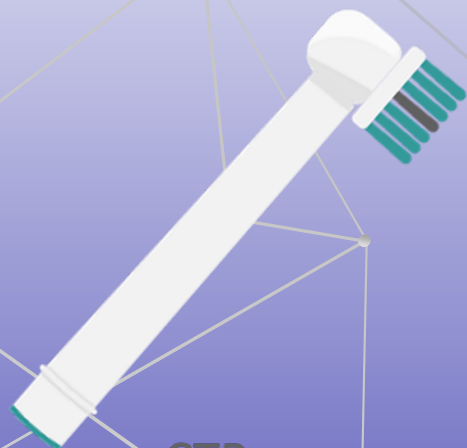

CTB
Clever toothbrush

Save your teeth



IP Wor1d

Михаил Карлович Адмидин

Тренажер в Vr по управлению БПЛА

Иммерсивный подход к обучению, полное погружение в учебный материал. В основе методологии лежит цикл Колба дополненный проверкой усвоенного материала с помощью экзаменации. Обучение в виртуальной среде основным функциональным возможностям БПЛА (DJI M2) с оценкой профессиональных компетенций и прогресса в обучении



Военная академия связи

Автоматизированная виртуально-обучающая система на современных образцах техники связи

Данная система представляет собой программное обеспечение с использованием технологий виртуальной реальности и дополненной реальности, содержащее как сцены, отснятые на 360-ти градусную камеру, так и сцены содержащие трехмерные модели аппаратных станций. Каждая сцена представляет собой полигоны связи, на которых располагаются различные аппаратные станции.



Военная академия связи

Автоматизированный комплекс контроля и управления узлом связи «Иволга»

Автоматизированный комплекс контроля и управления узлом связи (АККиУУС) «Иволга» представляет собой организационно-техническое объединение средств автоматизации, сетей передачи данных, развертываемых на элементах узла связи в целях обеспечения автоматизации управления связью на узлах связи. АККиУУС позволяет сократить время на формирование документов и их передачу, повысить качество обработки данных, осуществлять помощь оператору по средством интегрированного голосового помощника на основе искусственного интеллекта.



Военная академия связи

Информационная система Главного управления связи Вооруженных Сил РФ

Информационная система Главного управления связи предназначена для: развития системы управления и автоматизации повседневной деятельности личного состава Главного управления связи ВС РФ; организации единого информационного пространства для обмена данными между силовыми ведомствами войск связи; развития информационно-телекоммуникационных технологий; обеспечения цифровых ресурсов, для содержания массивов военной информации с организацией доступа к ним.

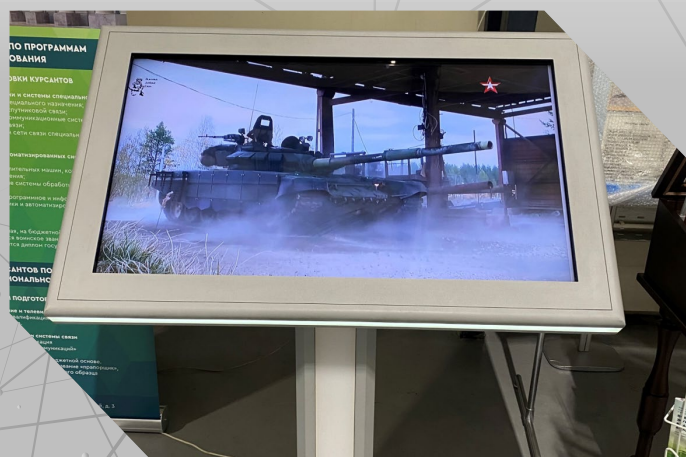
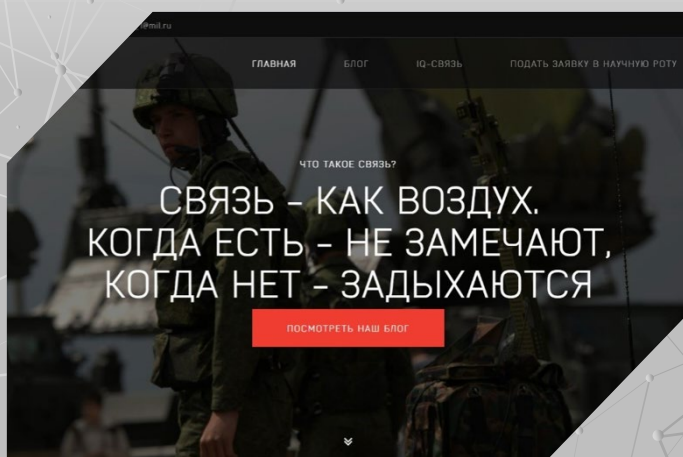

ФГАОУ ВО СПбПУ

Мобильная гусеничная платформа «Объект 314»

Это мобильная гусеничная платформа «Объект 314» с навесным оборудованием для коммунальных служб. Робот способен выполнять задачи по уборке заданной территории от снега, грязи и пыли. Два мощных электрических двигателя позволяют платформе перевозить на себе груз массой до 250 кг, а также тянуть технику массой до 2 тонн.

Крепление к навесному оборудованию универсально, что позволяет изменять функционал платформы.

Система технического зрения позволяет платформе выполнять задачи автономно, ориентируясь в пространстве и реагируя на возникшие препятствия. Робот спроектирован и изготовлен командой Polytech Voltage Machine.



ПОЛИТЕХ

Санкт-Петербургский
политехнический университет
Петра Великого



Ольга Николаевна Колбина

Геоинформационная система экологического мониторинга районов Санкт-Петербурга и Ленинградской области

Уникальность данной разработки заключается в возможности расширения сетки станций за счет неравнодушных граждан, желающих знать каким воздухом они дышат, тем самым улучшать качество информации и накапливать БД метеорологических и экологических данных на территории Санкт-Петербурга и Ленинградской области.

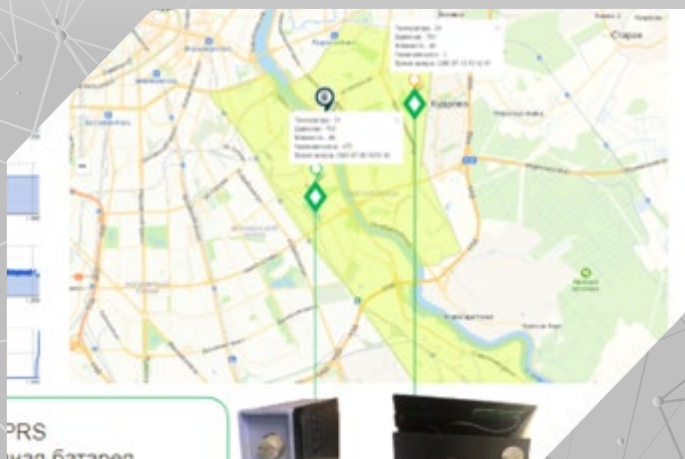

ООО «ТК «Печатные технологии»

Текстильные нагревательные элементы

Нагревательный элемент изготовлен на основе текстильных материалов. За счет этого самым элемент обладает не только гибкостью, но и механической стойкостью к растяжению. В качестве нагревательной основы используется карбоновая паста, которая наносится на текстильную подложку методом трафаретной печати. Структура нагревательного элемента позволяет «дышать», что является необходимым балансом между производимым и отдаваемым теплом, при этом ИК излучение безопасно для человека.



Technological Company
«Printed Technologies»

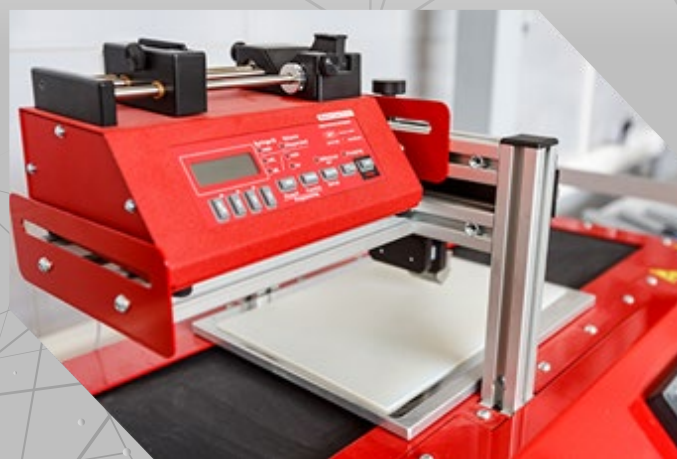

Анастасия Сергеевна Загороднова

Беспламенный нагреватель пищи

Отсутствие возможности использования нагревательных приборов, открытого пламени (костра) или нехватка большого количества свободного времени для разогрева пищи часто не позволяет людям получать горячее питание.

Решение:

В связи с этим главной задачей нашей разработки стало изобретение мобильного беспламенного нагревателя пищи. Нагревательный элемент состоит из смеси на основе неорганических солей и металлического алюминия, и может быть эффективно использован для подогрева продуктов питания в герметичных упаковках. Время подогрева продуктов питания в пределах 10-15 минут.



Анастасия Сергеевна Загороднова

Разработка водород-генерирующих систем на основе алюминия для автономных источников питания и водородно- воздушных топливных элементов

Водород-генерирующая система включает как твердый, так и жидкий реагенты. Твердый реагент представляет собой смесь минеральных солей и алюминия, а жидким реагентом является вода. Активация состава происходит при смешении реагентов, выделение водорода начинается спустя 5-10 секунд. В качестве исходного алюминия можно использовать лом и отходы производства алюминия.

Характеристики системы:

- 4,5 г смеси (1 г алюминия) дает 0,96 – 1,1 л водорода со скоростью извлечения водорода до 100 мл/мин;
- Из 2,5 кг смеси получается 2 кВт электроэнергии;
- Частота получаемого водорода - 99,99%;
- Степень извлечения водорода из исходной смеси - 90%.



Ангелина Игоревна Юдина

Новое поколение биоразлагающихся высокоэффективных сорбентов для нефтегазового и сельскохозяйственного сектора

Проектом предусматривается создание инновационного высокотехнологичного продукта – высокоэффективных экологически безопасных сорбентов для нефти и нефтепродуктов. Разрабатываемый материал, по ключевым параметрам заметно превосходит все имеющиеся аналоги:

- высокая сорбционная способность по отношению к нефти и НП;
- высокая удерживающая способность;
- минимальное время поглощения основной массы разливов;
- возможность регенерации поглощенного продукта;
- экономичность;
- экологичность;
- технологичность изготовления и утилизации сорбента).

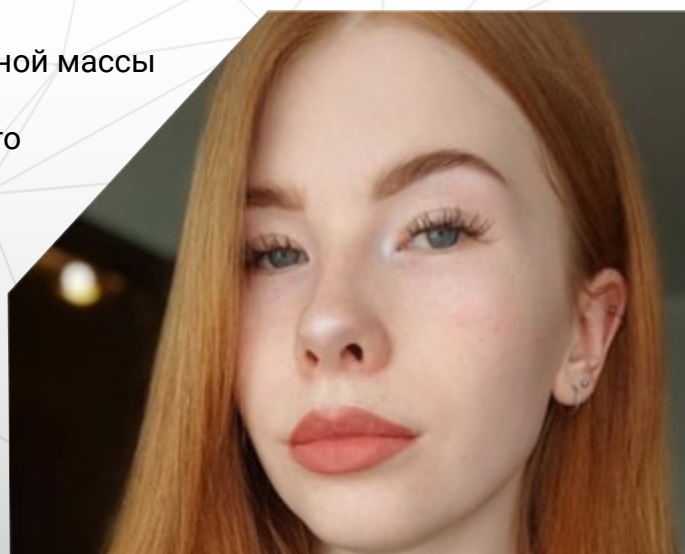

ФГБОУ ВО «МГУ им. Н.П. Огарёва»

Пористая стеклокерамика

Материал получен полностью из отечественного сырья: цеолитсодержащей породы и кальцинированной соды.

В Республике Мордовия большая сырьевая база цеолитсодержащих пород. Изделия из нового материала могут быть использованы в качестве теплоизоляционного и конструкционно-теплоизоляционного материала при строительстве и реконструкции объектов жилищно-гражданского строительства, атомной и нефтегазодобывающей промышленности, трубопроводов, различных промышленных установок (плавильных печей, котельного оборудования) и т.п.

Уникальность:

- Высокий коэффициент конструктивного качества.
- Экологичный продукт.
- Низкие значения средней плотности и коэффициента теплопроводности.
- Высокая термическая, химическая и биологическая стойкость.
- Высокая предельная температура эксплуатации.



Национальный
исследовательский
**Мордовский
государственный
университет**



АО «РМ Рейл Инжиниринг»

Контейнер-цистерна для СПГ



АО «РМ Рейл Инжиниринг»

**Рефрижераторный контейнер для
перевозки скоропортящихся грузов**





IP style

Республика Мордовия

Мордовский морёный дуб

Этому уникальному материалу от нескольких сотен до 7000 лет!!!

Морёный дуб – самая редкая в мире древесина, драгоценный материал, в каждой клетке и седой прожилке которого дышит История. В отличие от других деревьев, он прожил на Земле две жизни: растительную, наполненную энергией роста и мощи, и тайную, скрытую от солнца и взоров, жизнь под водой.

Изделия из натурального мореного дуба – это прерогатива только русских мастеров. Поскольку с начала тысячелетия реликтовые дубравы во всем мире вообще уничтожены, запасы мореного дуба остались только в России.





IP Design

Республика Мордовия

Мордовский модный дом: дизайн-трансфер технологий высокой моды

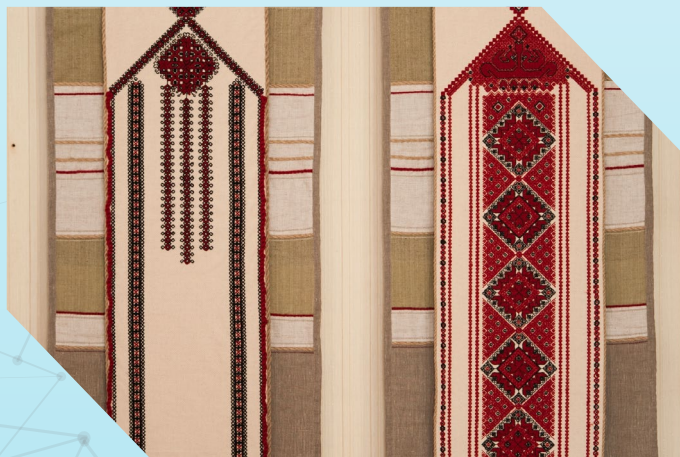



Спикеры

Al-Saleh Khalid Mohammed

Al-labeeb-1. Программа распознавания калькирующей жестовой речи и жестового языка

Проект представляет собой систему для общения с глухонемыми людьми и состоит из двух приложений: переводчика и чата. Для их работы разработан способ распознавания речи на языках жестов с помощью искусственного интеллекта. Во время разговора видео с жестами делится на кадры, программа анализирует кадр с каждым жестом, подбирает соответствующие ему звуки и воспроизводит голосом показанную фразу. Для перевода голоса в язык жестов запись речи анализируется программой, по каждому звуку генерируются кадры с соответствующим ему жестом, воспроизводится видео с фразой, показанной жестами. Проект позволяет понимать речь глухонемых людей и общаться с ними в режиме реального времени

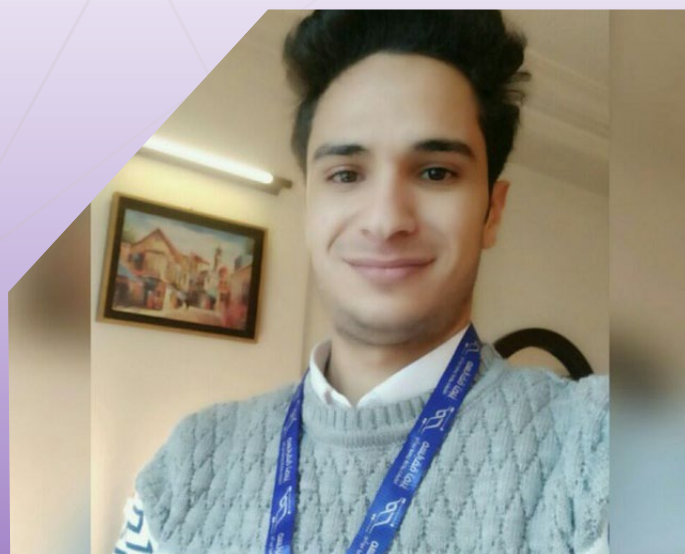

Alyasien Mustafa Mhd

Zajil projec

Zajil - это передовая служба доставки, которая предлагает быстрые и надежные решения по доставке клиентам в Сирии. В рамках проекта разработана уникальная для Сирии система взаимодействия продавца, складов, доставки и покупателей. Продавец передаёт товары курьеру, товары передаются на склад Службы, после чего для товаров создаётся страница в интернет-магазине, в котором эти товары выбирает покупатель. Со склада товары доставляются покупателю курьеру по простому маршруту. Преимуществами проекта являются оптимизация поездок курьеров, точное отслеживание даты и времени доставки для продавца, покупателя и курьера, удобство покупки и отправки на склад

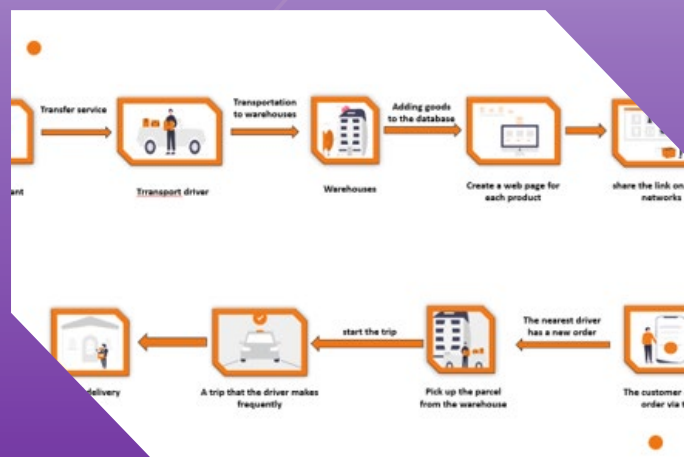
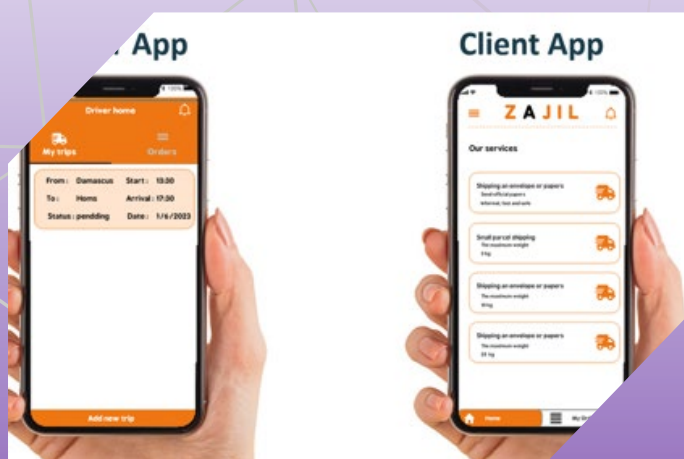

Матвей Сергеевич Абрамов, Дарья Сергеевна Токарева

Растим изделия из отходов

Выращивание изделий из отходов.

Наши грибы едят ваши отходы и вырастают в полезные изделия. Проект создает инновационную технологию переработки чеков, одноразовой посуды, окурков и других целлюлозосодержащих композитных отходов — в перспективе и иных! — в новые интересные по фактуре вещи, мебель, а также строительные материалы при помощи грибницы.

Придумали, как сделать из мусора новые изделия при помощи грибов.
Превращаем отходы в доходы.

SPAWN



Алёна Юрьевна Алексеева

Искусство на грани технологий: применение нейросетей в дизайне и творчестве

поговорим о том, как современные технологии влияют на развитие искусства. В частности, будет рассмотрено применение нейросетей в дизайне и творчестве.

Узнаем, как нейросети помогают создавать уникальные и оригинальные проекты, а также о том, какие возможности открываются для художников и дизайнеров благодаря использованию этой технологии.

Получим полное представление о том, какая роль нейросетей в современном искусстве и какие перспективы открываются перед творческими людьми.

ALENSEEEVA
DESIGNER



Николай Анатольевич Букшин

Комплекс технических решений для обеспечения устойчивого обмена информацией в автоматизированных системах военного назначения

Комплекс технических решений разработан на базе научных и диссертационных исследований специалистов 4 Центрального научно-исследовательского института Минобороны России. Он включает совокупность устройств, позволяющих моделировать процессы обмена информацией в автоматизированных системах военного назначения в различных условиях их функционирования, а также процессы внешних воздействий на данные системы.

Реализация и использование представленного комплекса технических решений позволяет получать оценки характеристик информационного обмена в автоматизированных системах военного назначения, в том числе в условиях информационно-технических воздействий, а также на основе полученных оценок разрабатывать рекомендации по обеспечению устойчивости информационного обмена в данных системах

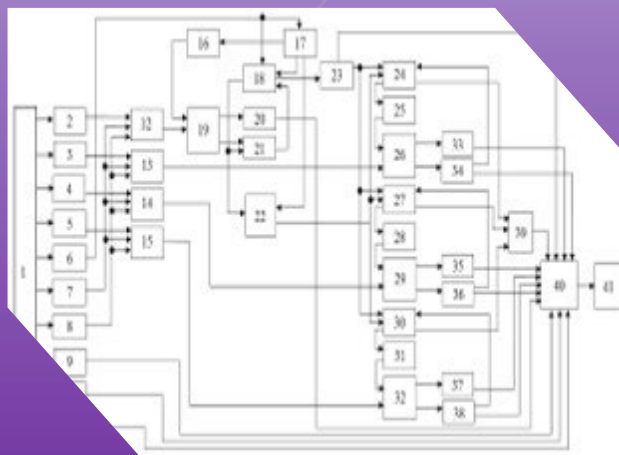
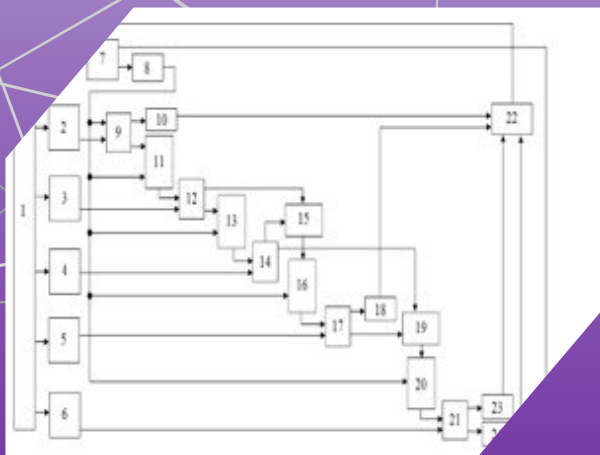

Тимур Зарифович Аликбаев

Модель пациент-ориентированного подхода применения генно-инженерной биологической терапии при псориазе

Обоснована тактика ведения пациентов при назначении генно-инженерных биологических препаратов. Установлен диапазон значений исходных показателей наиболее вероятного достижения результатов эффективного применения генно-инженерной биологической терапии (PASI75) для индексов PASI 21,3 – 27; BSA 25,3 – 32; индекса тяжести CIRS-G по Miller 1,25; индекса качества жизни DLQI 14 – 19.

Проведенная оценка иммунологического статуса подтверждает, что псориаз является иммуновоспалительным заболеванием и его оценку целесообразно проводить при подборе ГИБТ у пациентов с тяжелой формой псориаза, трудно поддающейся лечению.

Обоснована и внедрена региональная модель пациент-ориентированного подхода с алгоритмом применения, метода мониторинга и оценки предикторов тяжести кожного процесса, которая позволила достичь эффективности генно-инженерной биологической терапии при лечении пациентов с псориазом более чем в 2 раза в сравнении с применением цитостатических препаратов.

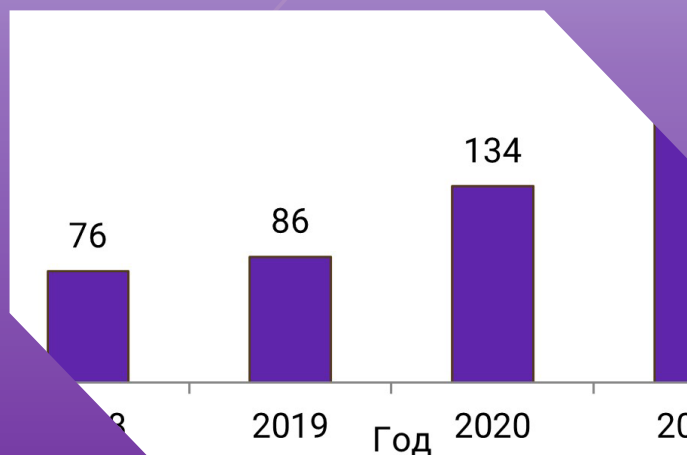

Флюра Илгизовна Алистратова

Технология VAROTECH -кислородное голодание клеток организма для усиления его восстановительных функций, у домашних животных:

Обоснована тактика ведения пациентов при назначении генно-инженерных биологических препаратов. Установлен диапазон значений исходных показателей наиболее вероятного достижения результатов эффективного применения генно-инженерной биологической терапии (PASI75) для индексов PASI 21,3 – 27; BSA 25,3 – 32; индекса тяжести CIRS-G по Miller 1,25; индекса качества жизни DLQI 14 – 19.

Проведенная оценка иммунологического статуса подтверждает, что псориаз является иммуновоспалительным заболеванием и его оценку целесообразно проводить при подборе ГИБТ у пациентов с тяжелой формой псориаза, трудно поддающейся лечению.

Обоснована и внедрена региональная модель пациент-ориентированного подхода с алгоритмом применения, метода мониторинга и оценки предикторов тяжести кожного процесса, которая позволила достичь эффективности генно-инженерной биологической терапии при лечении пациентов с псориазом более чем в 2 раза в сравнении с применением цитостатических препаратов.



Даниил Юрьевич Беляев

Разработка технологии получения термостабильного липолитического биокатализатора

Получение биокаталитического препарата липолитического действия, основанного на ферментах, гриба *Penicillium chrysogenum*.

Целевой задачей является выделение и очистка фермента липаза для последующей иммобилизации фермента на твердом носителе.



ФОНД СОДЕЙСТВИЯ
ИННОВАЦИЯМ



Анна Андреевна Бетина

NIR Scan

Система коротковолновой инфракрасной визуализации с возможностью исследования люминесценции биологических систем

Система совмещает в реальном времени два изображения с камер – цветной и инфракрасной, что позволяет в реальном времени проводить наблюдения за контрастами. Система имеет фиксированную длину волны возбуждения, возможность варьирования составляющих частей (лампа и светофильтры) под различные нужды и низкую себестоимость. Это позволяет использовать ее для нужд лабораторий, разрабатывающих контрасты, биологических лабораторий, тестирующих молекулярные зонды, а так же в целях контроля качества ИК-светодиодов на производстве, либо потребителем.

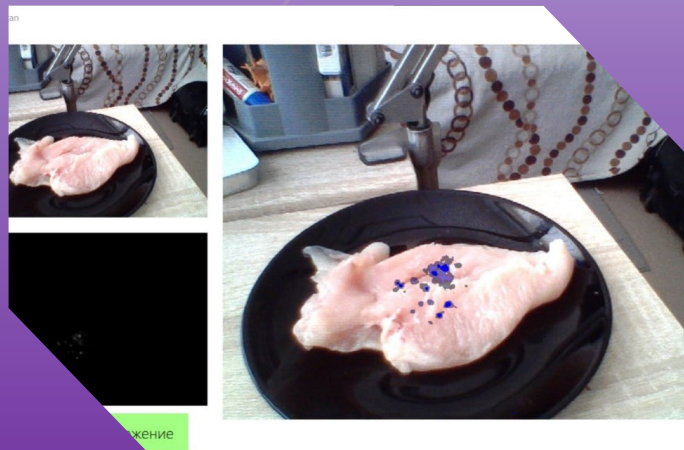

Александр Валерьевич Бурминский, Святослав Игоревич Кутовой, Марина Юрьевна Махота

Способ получения питьевого йогурта, иммуномодулирующего действия на основе спирулины

Целью данной работы является создание инновационного продукта на основе биологически активных добавок (спирулины) с целью создания продукта питания с функциональными заданными свойствами для людей, страдающих сахарным диабетом



Александр Валерьевич Бурминский, Святослав Игоревич Кутовой, Марина Юрьевна Махота

Функциональное хлебобулочное изделие «Могущество природы»

Целью данной работы является создание инновационного хлебобулочного изделия, которые в свою очередь может использоваться при создании рационов питания при сахарном диабете. Полученный в результате работы продукт обладает функциональными свойствами, полученными как результат частичного замещения пшеничной муки биологически активными эквивалентами



Анатолий Викторович Вершинин

Российская система инженерного анализа CAE Fidesys

Компания «Фидесис» - российский разработчик универсального программного комплекса нового поколения для высокоточных прочностных инженерных расчетов (CAE, computer-aided engineering).

Компания Фидесис основана в 2009 году сотрудниками и выпускниками кафедры вычислительной механики МГУ имени М.В. Ломоносова. Компания имеет статус резидента технологической долины МГУ имени М.В. Ломоносова.

Фидесис является членом NAFEMS – международного агентства по методам конечных элементов и стандартизации. Тестирование CAE Fidesys выполнено в строгом соответствии со стандартами NAFEMS. Компания является членом российской Ассоциации разработчиков программных продуктов (АРПП).

CAE Fidesys входит в реестр инновационной продукции ПАО Газпром и реестр отечественного ПО Минкомсвязи.

CAE Fidesys аттестован в Ростехнадзоре (НТЦ ЯРБ) и протестирован на отечественных операционных системах Alt Linux, Astra Linux, Red OS.

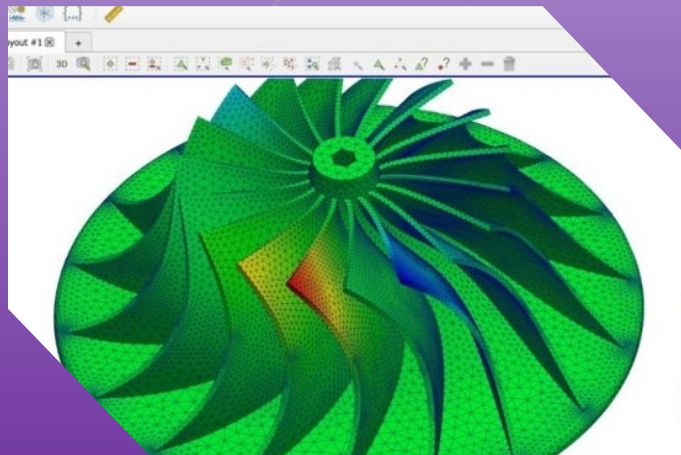
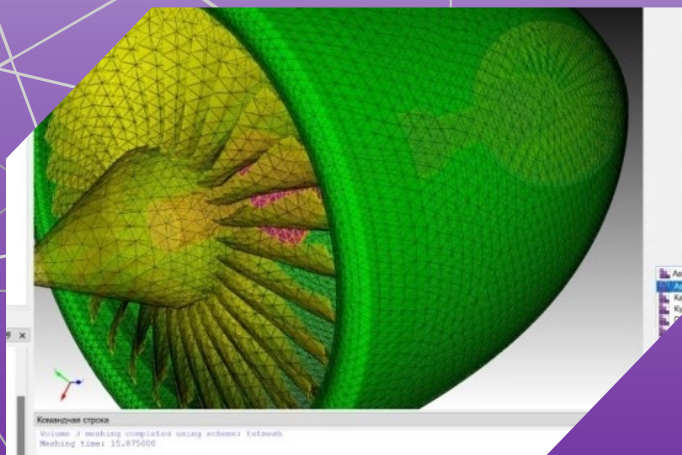

Сергей Михайлович Вязников

Радиолокационное сверхразрешение с использованием проекционного метода (радиовидение)

Работа посвящена повышению возможностей РЛС разведки по разрешению сосредоточенных групп воздушных целей, а именно повышению вероятностей правильного обнаружения и разрешения отдельных целей в группе, а также увеличению числа разрешаемых отдельных целей в сосредоточенной группе и общего количества таких групп за период обзора РЛС. Кроме того исследуется эффективность технических решений, направленные на реализацию предлагаемых подходов.

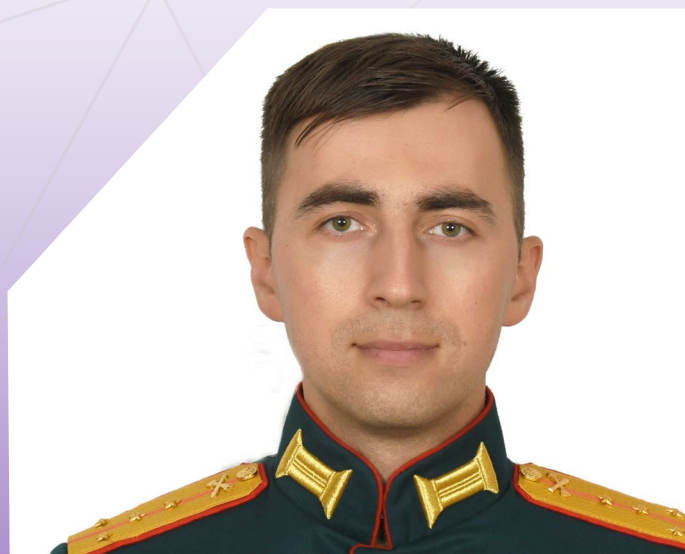

Алексей Борисович Голик

Фруктово-ягодные джемы без сахара с повышенными антиоксидантными и иммуностимулирующими свойствами

Джемы без сахара, содержащие в своём составе натуральные компоненты, обогащенные витамином B5, аминокислотами L-треонин и L-лизин, микроэлементом марганец, а также наноэмульсией жирорастворимых витаминов А и Е. Разработанные формы обладают повышенными антиоксидантными и иммуностимулирующими свойствами, а модификация ими джемов без сахара расширяет спектры функциональных свойств конечного продукта.



Екатерина Андреевна Мохова, Филипп Германович Жучков

Формирование индивидуального подхода в образовании с применением программного обеспечения психологической диагностики

В данной работе речь идет об эффективности использования программного обеспечения психологической диагностики при формировании индивидуального подхода в образовании. В работе описано, как применение этого программного обеспечения даст возможность индивидуализировать процесс обучения и повысит уровень подготовки студентов.



Никита Вадимович Исламов

Аппаратно-программный комплекс «Устройство наблюдения за дренажом»

Аппаратно-программный комплекс «Устройство наблюдения за дренажом» может быть использован при выполнении мероприятий по дренированию в послеоперационном периоде. Благодаря данному устройству автоматизируется и уточняется процесс наблюдения за отделяемым по желудочному зонду, мочевому катетеру, дренажу из раневой полости. Тем самым снижаются трудозатраты медицинского персонала и повышается эффективность их работы в повседневной деятельности. Данные параметры достигаются путем использования тензодатчика, микропроцессора, блока беспроводной связи, а также приборной и серверной части программного обеспечения.

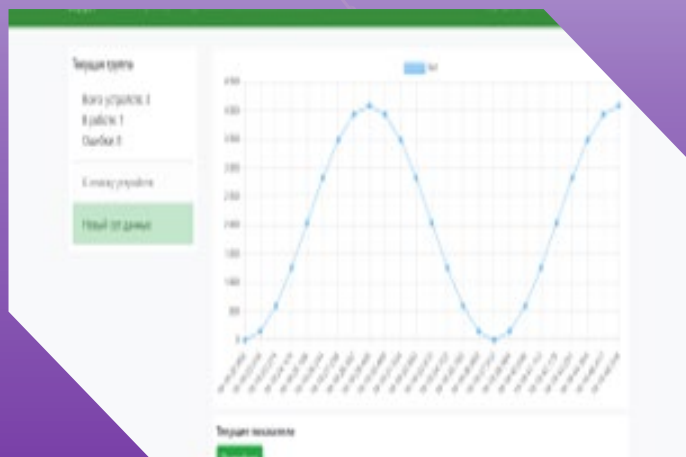

Ольга Викторовна Калашникова

МУЗА – Многофункциональное Устройство Зональной Автоматизации

МУЗА объединяет в одном корпусе датчики движения и состояния окружающей среды, камеру видеонаблюдения и умный динамик с голосовым помощником Алиса.

Решение позволяет значительно упростить настройку по сравнению с обычными системами из десятка датчиков, при этом имеет большую функциональность: не просто включение освещения по голосу, а настройка яркости в соответствии с текущей освещенностью, прослушивание музыки именно в той комнате, где находится пользователь, звуковая и световая индикация об аварийных показаниях.

МУЗА особенно полезна для людей с ограниченными возможностями в упрощении бытовых задач, а также для родителей, поскольку позволяет не только наблюдать за ребенком, но и поможет в дальнейшем развитии благодаря звуковым и голосовым функциям.

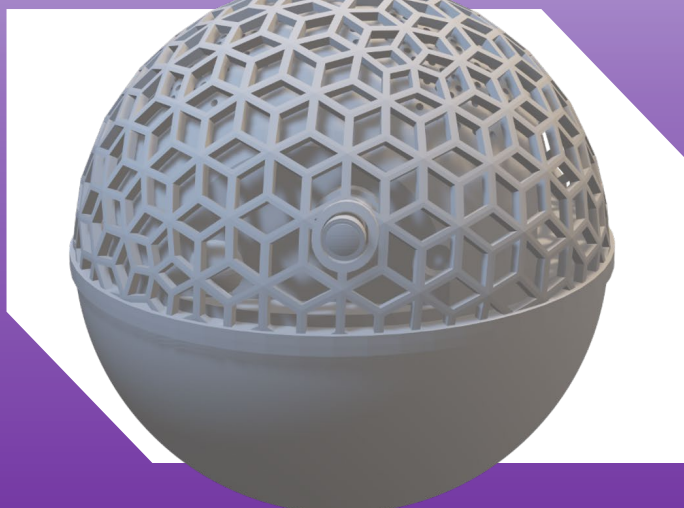

Костенко

Разработка преобразователей излучения на основе люминесцентных композитных сред для сверхярких полупроводниковых источников белого света

Технологическим барьером на пути повышения яркости светодиодов является нестабильность оптически прозрачного покрытия содержащего люминофор на основе YAG:Ce, которое при увеличении излучаемой светодиодом энергии имеет тенденцию к деградации, выражаемой уменьшением световой отдачи и изменением цветовых координат. Этот барьер можно преодолеть путем использования люминесцентных керамических преобразователей.



Никита Андреевич Каргаполов

Умные решения для безопасности и развития Вашего бизнеса

Разработка и производство устройств телематики и IoT. Проект представляет собой систему для контроля и оптимизации вывоза отходов. Во время работы системы контейнеры с микроволновыми датчиками регулярно посылают на сервер информацию о заполненности, на основе этих данных программное обеспечение заказчика вычисляет оптимальный маршрут движения транспорта для сбора отходов из заполненных контейнеров

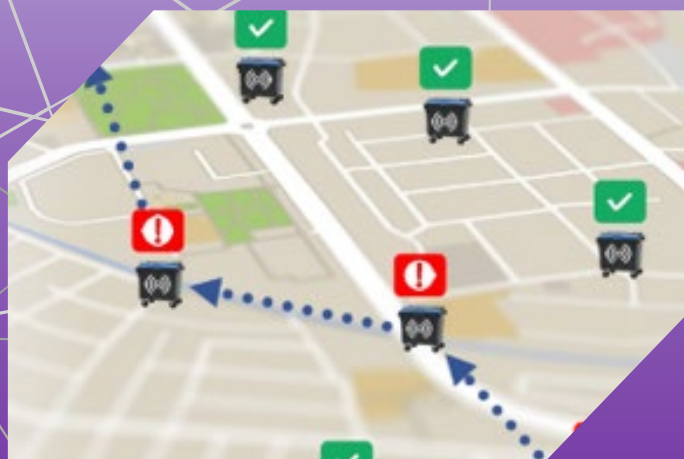
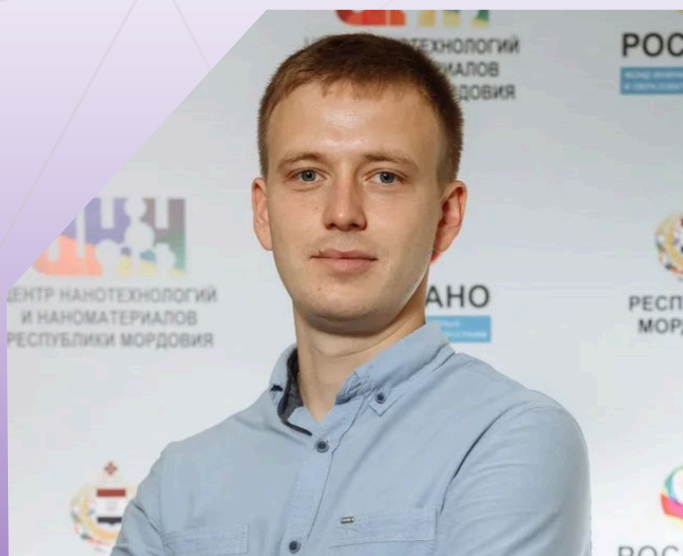

Екатерина Алексеевна Кривенко

Функциональные сладости

Учеными активно исследуются различные факторы, формирующие качество обогащенных и функциональных кондитерских изделий, структуру их ассортимента для разработки рекомендаций их массового потребления с целью обогащения рациона незаменимыми нутриентами. Проблема в маленьком разнообразии высококачественных и полезных кондитерских изделий для людей разных возрастов. Большинство кондитерской продукции совсем не содержит полезных свойств и витаминов. Мы предлагаем изготавливать новые функциональные продукты для людей разных возрастов. Разрабатываются рецептуры и технологии приготовления кондитерских изделий. Продукты в сравнении с другими традиционными кондитерскими изделиями будут иметь натуральный состав и будут обогащены высокой биологической ценностью и дополнительными свойствами, а именно отсутствием сахара, глютена и лактозы в своём составе. Продукты будут являться полезными и доступными кондитерскими изделиями, что позволит рассмотреть их в качестве функциональных.



Ярослав Владимирович Кузнецов

RFID браслет для хранения пропусков и личных данных

Устройство, работающее с различными частотами, способное считывать, хранить и использовать пропуска, метки, ключи и аналогичные хранилища данных, использующие RFID технологию передачи данных.

Применяется в личных целях для хранения всех ваших ключей и пропусков в одном месте. Можете брать с собой только браслет, он заменит все ваши ключ-карты.

Применяется на производстве для оптимизации таких процессов как: инвентаризация, отслеживание статуса, хранение и изменение данных товара, контроль и многое другое.



Святослав Игоревич Кутовой

Функциональное хлебобулочное изделие «Могущество природы»

Целью данной работы является создание инновационного хлебобулочного изделия, которые в свою очередь может использоваться при создании рационов питания при сахарном диабете. Полученный в результате работы продукт обладает функциональными свойствами, полученными как результат частичного замещения пшеничной муки биологически активными эквивалентами



Анастасия Валерьевна Лавренова

Трюфели OMEGA-3

Трюфели OMEGA-3 - это классическое сочетание терпкого какао и сливочной сладости без добавленного сахара, а также доказанная польза омолаживающих компонентов: омега-3 жирных кислот и пищевых волокон. В основе аутентичной рецептуры, разработанной учеными из Калининградского государственного технического университета, лежит шоколад без сахара, произведенный на территории Калининградской области, а также рыбий жир дикого камчатского лосося.

В 1 конфете массой 15 г содержится не менее 15% от суточной потребности в омега-3 жирных кислотах.

Сочетание несочетаемого - гармоничный вкус региональных продуктов и польза даров моря - делает Трюфели OMEGA-3 уникальным гастрономическим сувениром, аналогов которого в России нет.

Каждая конфетка производится вручную в кондитерском цеху, оборудованном при поддержке Фонда содействия инновациям в рамках конкурса «Студенческий стартап».



Сергей Евгеньевич Барыкин Кристина Константиновна Лавская

Цифровой помощник для омниканального обслуживания пассажиров авиаперевозок

Основной задачей цифрового помощника является упрощение жизни пассажиров и повышение комфорта в процессе перелета. Помощник может быть доступен как мобильное приложение, сайт, голосовой ассистент или чат-бот. Он будет собирать информацию о предпочтениях и поведении клиентов, использовать аналитику и машинное обучение для того, чтобы составить полную картину о клиентских потребностях. С помощью алгоритмов искусственного интеллекта (ИИ) помощник сможет определить наиболее подходящие предложения для каждого клиента. Для решения вопросов и проблем клиентов предусмотрено использование чат-ботов и других автоматизированных решений.

Цифровой омниканальный помощник позволит авиакомпаниям увеличить уровень удовлетворенности клиентов и увеличить прибыль за счет более персонализированных предложений и более качественного обслуживания.

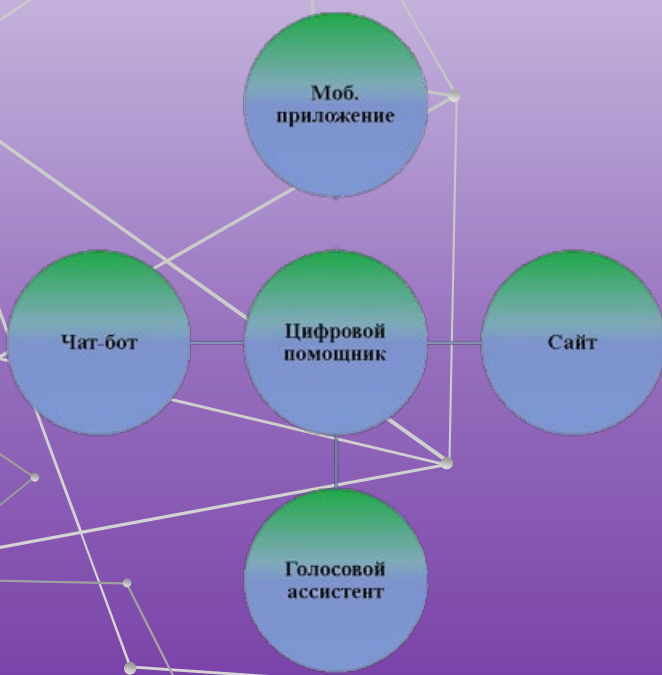

Сергей Олегович Лебедев

Экосистема лабораторного оборудования United Lab

Цель стартапа - разработка экосистемы лабораторного оборудования "United Lab", предназначенной для автоматизации научных исследований объектов сложной техники, интеллектуальных электрических, электрохимических и оптических устройств.

Инновационной идеей является создание нового поколения лабораторного оборудования, объединенного посредством специального программного обеспечения в единую информационную систему, предназначенную для автоматизированного получения экспериментальных данных, их обработки и автоматического осуществления логических функций контроля и диагностики исследуемого объекта. Такой подход позволяет сократить время на проведение научно-исследовательских работ, а также увеличить достоверность получаемых результатов за счет синхронизированной работы контрольно-измерительного оборудования.

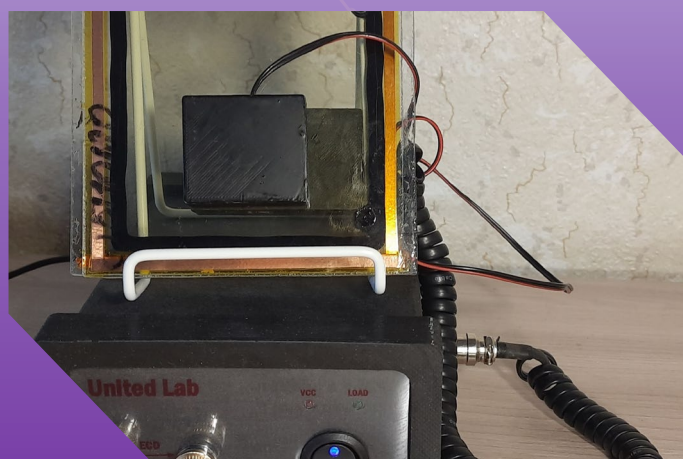

Максим Викторович Ленчевский

Исследование взаимосвязи между звуковыми и световыми волнами. Визуализация звуковых волн.

Исследование взаимосвязи между характеристиками звуковой и световой волны. Разработка приложения для операционной системы Windows и адаптация приложения под операционную систему Android, для интерпретации звуковых волн в световой профиль на экране.

Социальная значимость: Помочь слабослышащим людям в более гармоничной социализации, а также внести свой вклад в создание безбарьерной среды

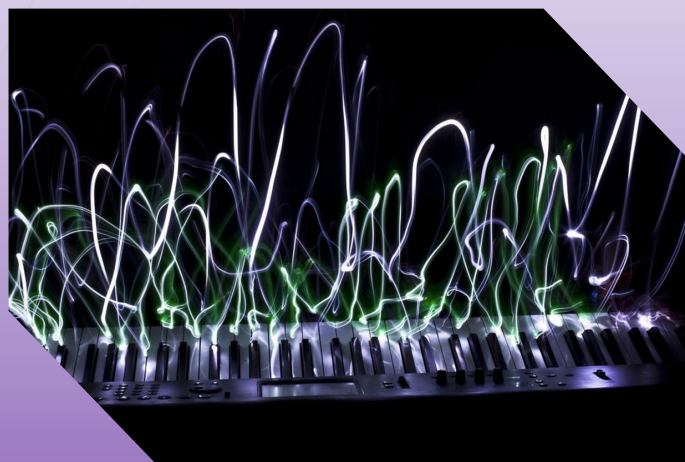

Устройство ввода:

Первичный драйвер записи звука ▼

Способ отображения графика:

По частотам ▼ Отзеркалить график

Количество кадров в секунду:

16 ▼

Запустить визуализатор

Роман Александрович Лытаев

Технология безматричного изготовления изделий из АПКМ

Особенность предложенной технологии заключается в совместном использовании современных высокоточных станков с ЧПУ и систем автоматического проектирования.



Ваге Аршалуйсович Маркосян

Способ превентивной генной терапии для сдерживания гибели нейронов при ишемическом инсульте головного мозга

Изобретение предназначено для превентивной генной терапии ишемического инсульта и относится к методам генной терапии и касается способов профилактики ишемического инсульта головного мозга с помощью прямой и клеточно-опосредованной генной терапии средством для сдерживания гибели нейронов, содержащего генетический материал для повышения жизнеспособности нейронов головного мозга при угрозе наступления ишемического инсульта и, как следствие, к сдерживанию гибели нейронов в случае наступления инсульта.



Ирма Андреевна Мартын

Модели и методика обеспечения безопасности морских объектов в замкнутых прибрежных акваториях

В работе представлены разработанные модель прогнозирования ветрового волнения и двухпараметрическая стохастическая модель оценки состояния водной поверхности, на основе которых разработана методика оценки георисков для морских объектов в условиях замкнутых прибрежных акваторий с внедрение в геоинформационную систему. Апробация была проведена на акватории бухты Пяти Охотников, оценки применения полученных моделей и методики показали точность до 95%.

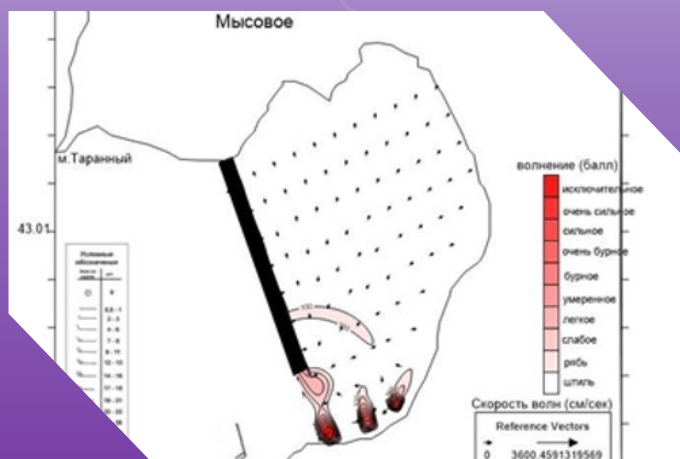
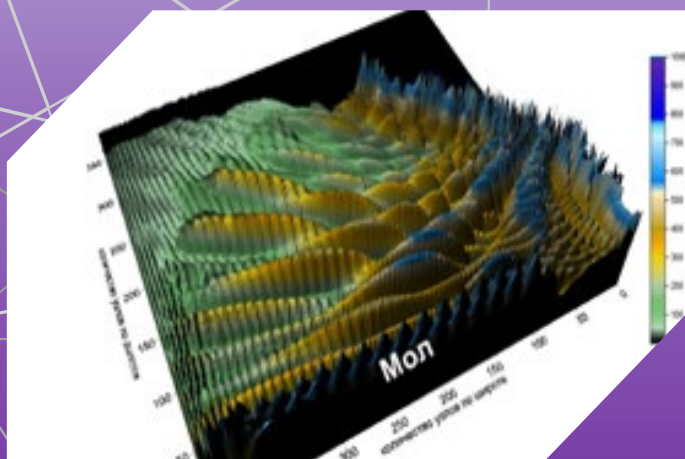

Алексей Юрьевич Миронов

Геоинформационная система упреждающего управления циклом производства по делам об административных правонарушениях

В целях повышения полноты, достоверности и оперативности выявления и устранения причин экологических и техногенных катастроф рассмотрен синтез геоинформационной системы упреждающего управления замкнутым циклом административного производства, отягощенного конфликтом сторон и дефицитом ресурсов. Исходя из закона сохранения целостности объекта, рекомендован критерий эффективности административной практики путем совместного противодействия активности правонарушителей с помощью геомониторинговой (защитной) и геолокационной (обеспечивающей) подсистемами управления. Естественно-научным подходом синтезирована математическая модель результативного принятия процессуальных решений на стадиях административного процесса при ограниченных ресурсах. Для повышения рентабельности производства по делам об административных правонарушениях предложены системообразующие принципы геоинформационного управления им.

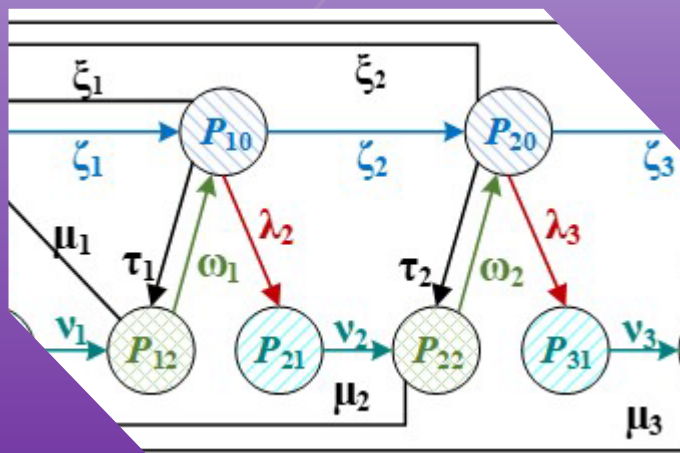

Янина Дмитриевна Моор

Разработка аппаратного комплекса для изготовления волоконно-оптических рассеивателей для применения в фотодинамической терапии

Технология изготовления волоконно-оптических рассеивателей основывается на плавлении сердцевины оптического волокна. Процесс записи рассеивающей части производится без снятия защитно-упрочняющего покрытия (ЗУП), это является основным преимуществом представленной технологии перед аналогами. Достоинствами волоконно-оптического рассеивателя являются прочность, широкий диапазон пропускания длин волн, возможность регистрации физических величин, например, давления, температуры, показателя преломления.

Разработанный аппаратный комплекс позволяет записывать рассеиватели в различные оптические волокна, главными конкурентными преимуществами которого являются сравнительно низкая стоимость по сравнению с аналогами, применяемыми в зарубежной медицине, малый диаметр и изгибоустойчивость волоконно-оптического рассеивателя.



Арина Олеговна Мохирева, Владислав Игоревич Костарев Екатерина Алексеевна Глебова Егор Маркович Мелехин

Приложение для автоматизированной проверки зданий на соответствие строительным нормативным документам

Суть приложения:

Упростить процесс проверки объемно-планировочных решений здания на соответствие нормативам

Для кого:

Архитекторы
Эксперты
Строительные компании

Процесс проверки:

Загрузка информационной модели здания на сайт
Заполнение основной информации о здании
Получение отчета о проверке объемно-планировочных решениях здания на соответствие нормативам

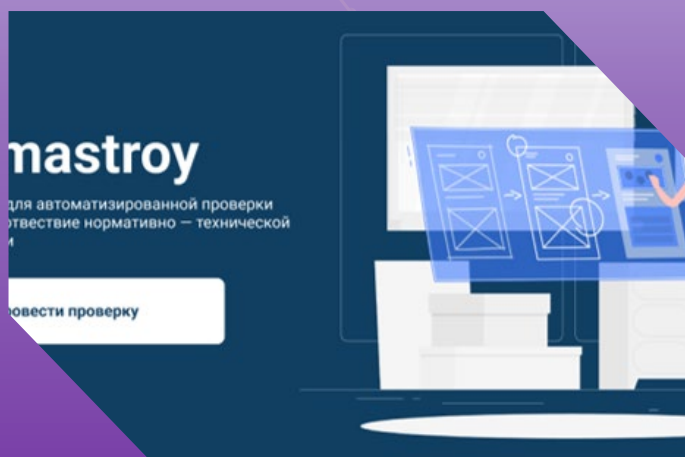

Макар Илгизович Мухамедшин, Андрей Дмитриевич Шишкин

Автоматизация записи метеорологической информации

Концепция автоматической записи метеорологической информации, создание электронной книги метеоролога, с применением современных технологий.

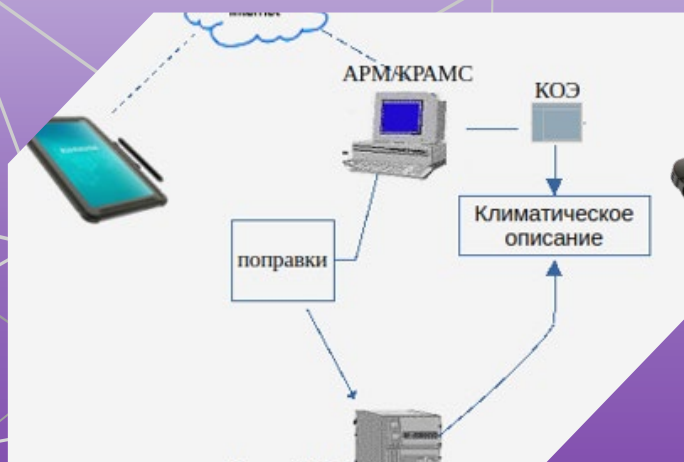
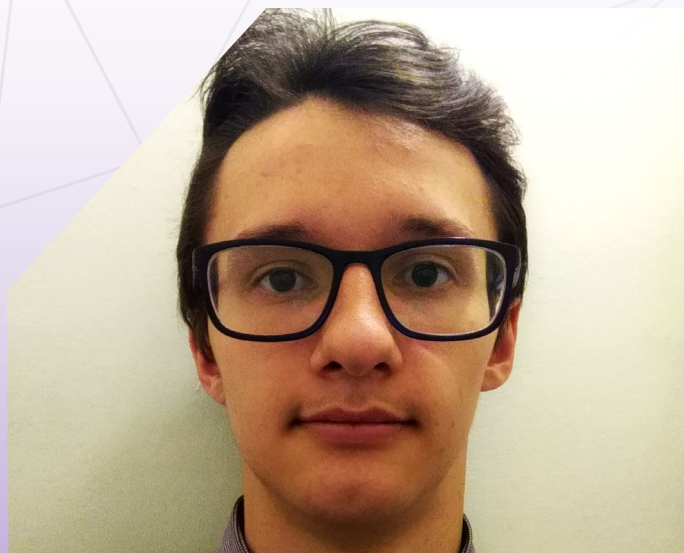

Ульяна Валерьевна Ногаева

Микроиглы – перспективная стратегия доставки лекарств для терапии остеоартрита

Какая ключевая идея проекта?

Мой проект направлен на расширение ассортимента современных отечественных противовоспалительных препаратов.

Идея разработки микроигл, содержащих лекарственные средства для терапии остеоартрита, возникла ввиду высокой распространённости ревматических заболеваний и недостаточной эффективности существующих методов лечения.

Микроиглы являются перспективной платформой, обеспечивающей доставку активных компонентов в кожу путём создания микроотверстий в роговом слое, не вызывая при этом боли и снижая риск возникновения побочных эффектов.

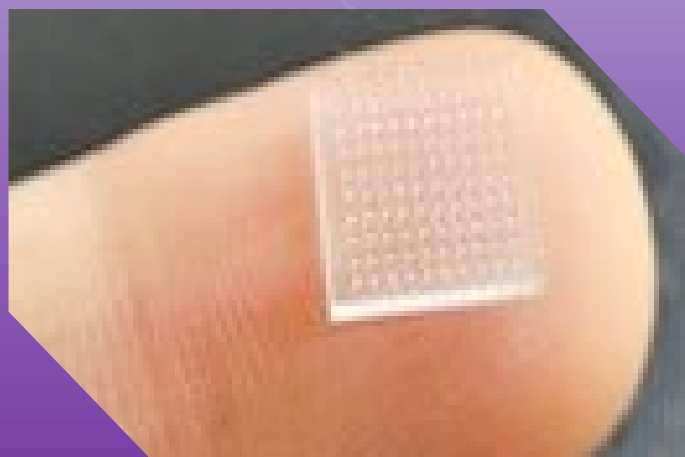
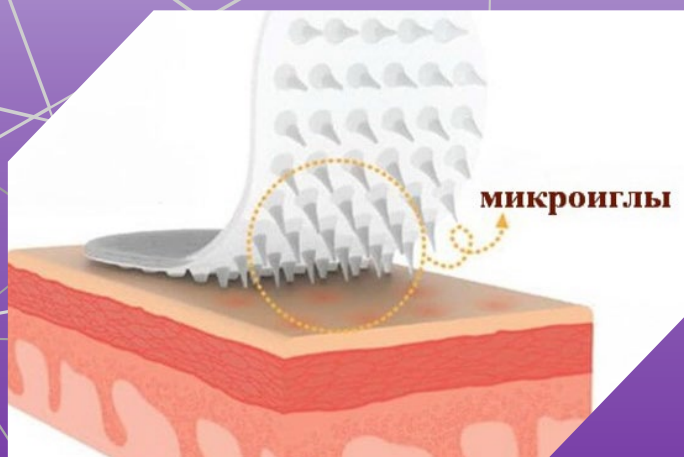

Анна Сергеевна Петрова

Автоматизированный pH-Титратор с возможностью термостатирования ATitr-pH-T

Автоматизированный pH-титратор ATitr-pH-T предназначен для автоматизации процесса кислотно-основного титрования и построения кривых титрования. ATitr-pH-T может применяться как в анализе растворов для определения содержания кислот или оснований, так и в физической химии для определения констант равновесий. Прибор оснащён термостатируемым сосудом, что позволяет проводить исследования при постоянной температуре. ATitr-pH-T сочетает высокую точность, модульность, возможность поддержания постоянной температуры, контроль скорости подачи титранта и перемешивания, совмещён с ПК.

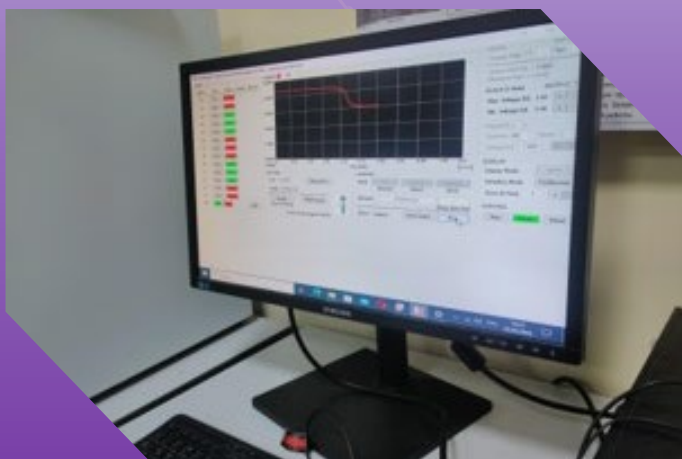

Ирина Алексеевна Расмагина

Система поддержки принятия врачебных решений для диагностики и дифференциальной диагностики воспалительных заболеваний кишечника

Система поддержки принятия врачебных решений позволяет проводить диагностику и дифференциальную диагностику воспалительных заболеваний кишечника, таких как язвенный колит и болезнь Крона, путем анализа эндоскопических и гистологических изображений, получаемых в ходе выполнения видеокколоноскопии и оцифровки патоморфологических биоптатов толстой кишки, искусственными нейронными сетями. Модели на основе ИНС определяют наличие воспалительных заболеваний кишечника и их варианты (язвенный колит и болезнь Крона) при анализе эндоскопических изображений с общей точностью модели 84,6% и патоморфологических изображений – 94,4%. Более того, программа позволяет создавать карты пациентов и вносить клинико-лабораторных показателей, тем самым ведя регистр.

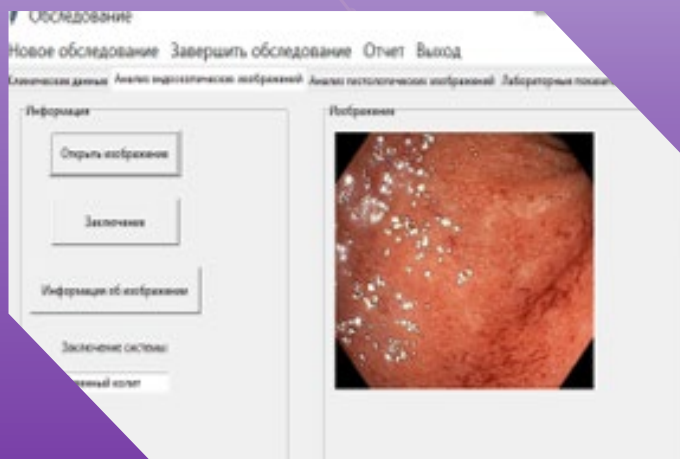
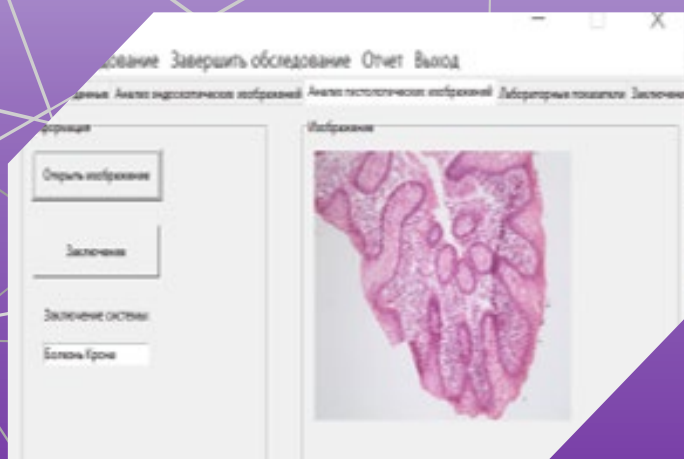

Тимофей Максимович Сигитов

Платформа StartStage

Разработаны эффективные методы синтеза новых производных ряда триазолотиадиазина, триазолотиадиазепина, тетразолотиадиазина, тетразолотиадиазепина. Методы отличаются эффективностью, относительная простота исполнения, безопасность, что делает их доступными для масштабирования. Использование одних и тех же реагентов позволяет создать гибкую производственную систему для синтеза 4-х классов соединений. По результатам *in vitro* исследований против вируса гриппа A/Puerto Rico/8/34 (H1N1) выявлено 7 соединений-лидеров, имеющих более выраженную противовирусную активность (высокий показатель индекса селективности SI) по сравнению с эталоном – римантадином, что рекомендует их к проведению расширенных доклинических исследований, а также исследованию *in vitro* против вируса SARS-CoV-2.

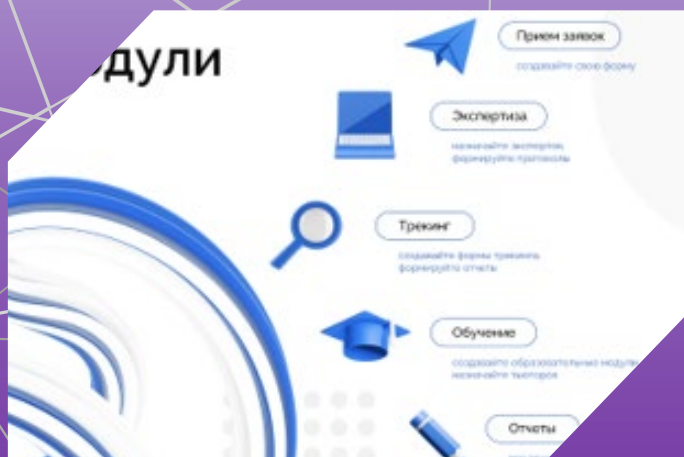

Мария Алексеевна Скрыльникова

Разработка эффективных методов синтеза и исследование свойств новых триазол- и тетразолсодержащих активных компонентов лекарственных средств против пандемически опасных вирусных инфекций

Разработаны эффективные методы синтеза новых производных ряда триазолотиадиазина, триазолотиадиазепина, тетразолотиадиазина, тетразолотиадиазепина. Методы отличаются эффективностью, относительная простота исполнения, безопасность, что делает их доступными для масштабирования. Использование одних и тех же реагентов позволяет создать гибкую производственную систему для синтеза 4-х классов соединений. По результатам *in vitro* исследований против вируса гриппа A/Puerto Rico/8/34 (H1N1) выявлено 7 соединений-лидеров, имеющих более выраженную противовирусную активность (высокий показатель индекса селективности SI) по сравнению с эталоном – римантадином, что рекомендует их к проведению расширенных доклинических исследований, а также исследованию *in vitro* против вируса SARS-CoV-2.

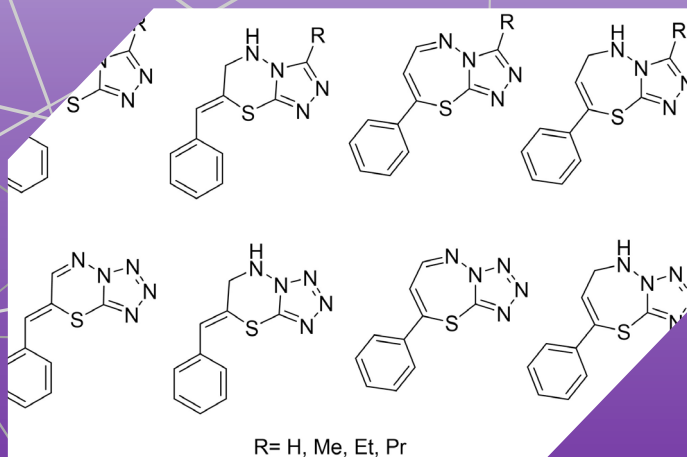
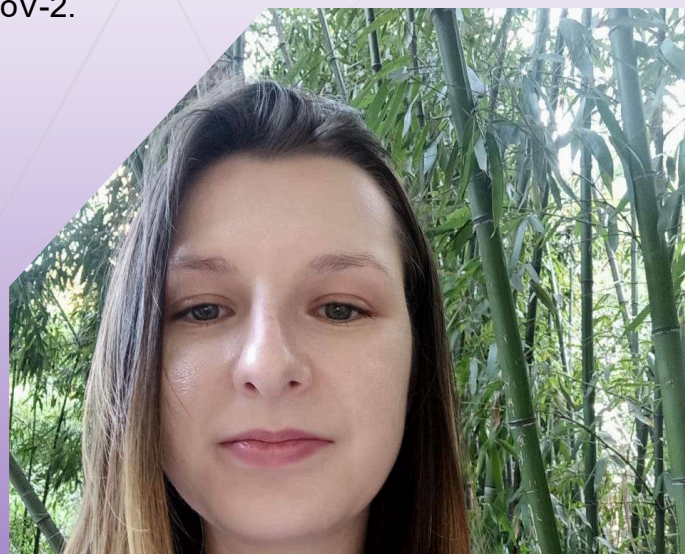

Уважаемый Кирилл Александрович,

Акционерное общество «Активный Компонент» направляет на рассмотрение в представительство Фонда содействия инновациям в Санкт-Петербурге и Ленинградской области запрос для включения его в перечень технологических запросов отраслей Санкт-Петербурга.

Отрасль	Технологический запрос	Контактные данные
Научные исследования в области разработки физиологически активных соединений	Разработка технологии синтеза активных компонентов лекарственных средств против вируса гриппа А и SARS-CoV2	-Адрес: 196641, Россия, г. Санкт-Петербург, пос. Металлострой, дорога на Металлострой, д. 5а -Адрес интернет-сайта: www.acticomp.ru -Представитель компании: директор по производству Мирон Сергей Борисович -Адрес электронной почты представителя компании: smiron@acticomp.ru -Номер телефона представителя компании: 8 (812) 702-39-32, доб. 129

Положительное удовлетворение запроса будет полезно для оценки перспектив разра-

Валентина Дмитриевна Фролова

Мобильное приложение «Игра в интеллектуальную собственность»

Результатом проекта является цифровое мобильное приложение, которое будет доступно в интернет-магазине Google Play. Приложение представляет собой «игру ходилку», где может участвовать компания людей «2 и более» или можно участвовать одному с виртуальным напарником. С каждым ходом перед участниками всплывают карточки с вопросом или заданием, за каждое правильно выполненное задание участник получает условные деньги, на которые он может купить участок, создать, запатентовать и реализовать (давать в пользование) изобретение. За неправильный ответ участника ожидает «ход назад». После этого всплывает карточка с пояснением правильного ответа. Всего около 28 заданий и вопросов.

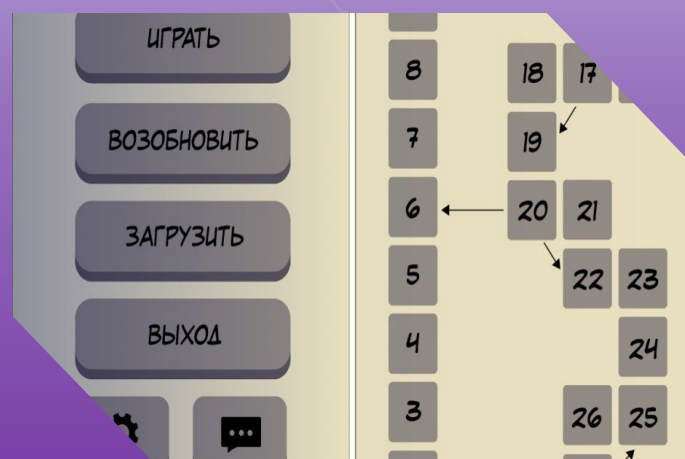

Евгения Денисовна Хабибова

Очистка поверхности железа и его сплавов от ржавчины прибором «Антикоррозиум», действующим по принципу гальванического хромирования с применением высокодисперсных гранул цинка

Основные параметры прибора:

213*100*165 мм

3,5 кг (3 кг)

Питание 220 В

Данная технология включает в себя два этапа обработки поверхности ржавого металла: Воздействие электролизом с использованием высоких токов при нанесении гелей определенного состава обеспечивает образование защитной пленки из шестивалентных соединений хрома.

Нанесение гелеобразного ингибитора, способствующего значительно повысить срок службы изделий после очистки.



Ирина Сергеевна Чикулина, Станислав Николаевич Кичук, Александр Александрович Кравцов, Дмитрий Сергеевич Вакалов

Преобразователи излучения на основе люминесцентной керамики для сверх ярких полупроводниковых источников белого света

Керамические преобразователи излучения изготавливаются из нанокристаллических порошков иттрий-алюминиевого граната легированных катионами церия, синтез которых осуществляется методом соосаждения. Разработанная технология позволяет легко масштабировать производство керамических люминесцентных преобразователей с заданным катионным составом и геометрическими размерами.

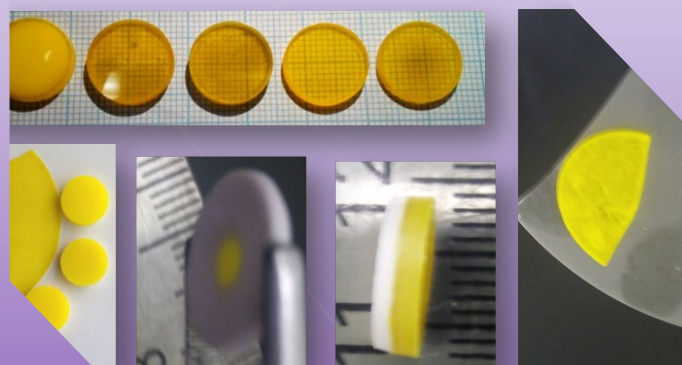

Андрей Анатольевич Штундер, Игорь Трофимов, Энио Сэм

Вukable – платформа наставничества и обмена знаниями для студентов

Vukable помогает решить проблему миллионов студентов и молодых людей, которые сталкиваются со сложностью поиска квалифицированных наставников и профессионалов, готовых делиться своими знаниями и опытом.

Платформа призвана способствовать карьерному росту, обмену идеями, опытом и ресурсами, создавая цифровую экосистему, которая способствует обучению, инновациям и профессиональному росту студентов.

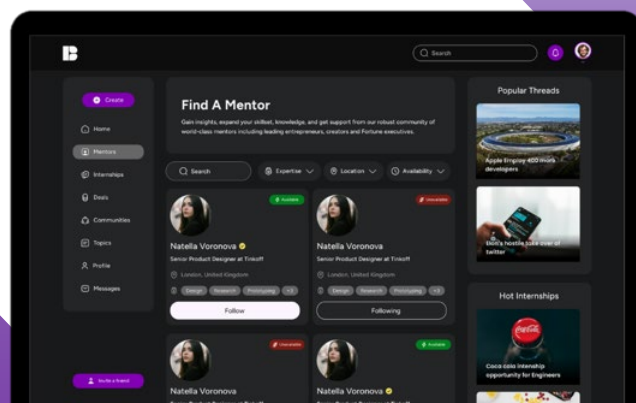
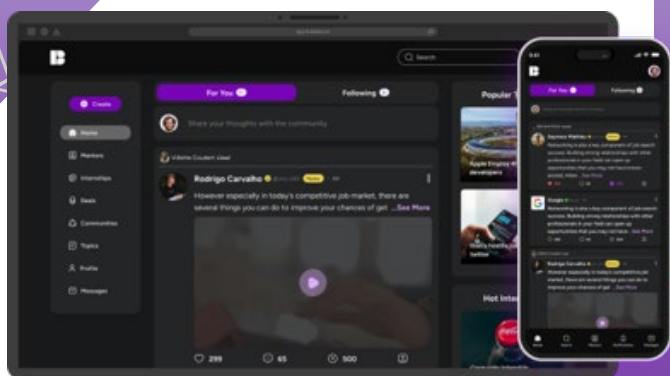
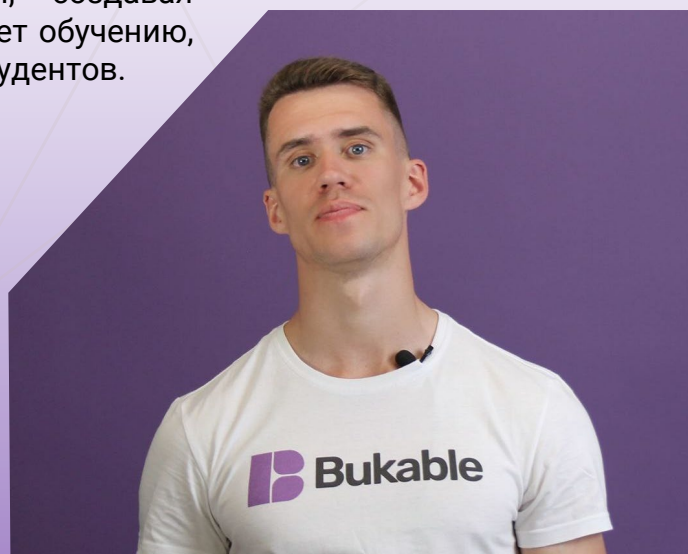



УМНИК

Виталий Евгеньевич Абаимов

Портативный телефонный зарядный модуль

Портативный телефонный зарядный модуль – это устройство по полезному преобразованию тепловой энергии выделяемой мобильным средством в электрическую энергию, которую можно использовать в непосредственной зарядке девайса. В основе устройства лежит термоэлектрический модуль, выступающий в роли генератора постоянного тока. На рисунке 1 представлен принцип работы термогенератора. Схема портативного телефонного зарядного модуля представлена на рисунке 2. При разности температур между термоэлектрическими материалами в 20°C , выходной ток будет составлять $0,5\text{ A}$, напряжение 5 V .

Устройство будет выполнено в виде чехла для телефона, пример представлен на рисунке 3. Портативный телефонный модуль является отличным и доступным средством для всех мобильных пользователей. На данный момент аналогов не имеется. Модуль включает в себя такие качества как:

- Стильный вид;
- Простота использования;
- Автономный источник энергии;
- Отвод тепла с устройства.

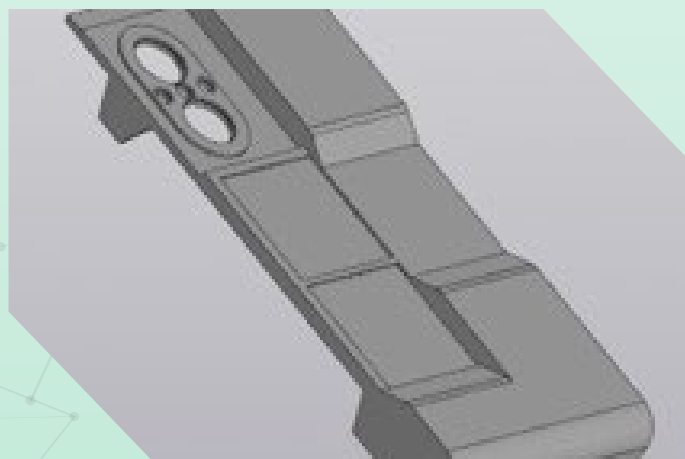
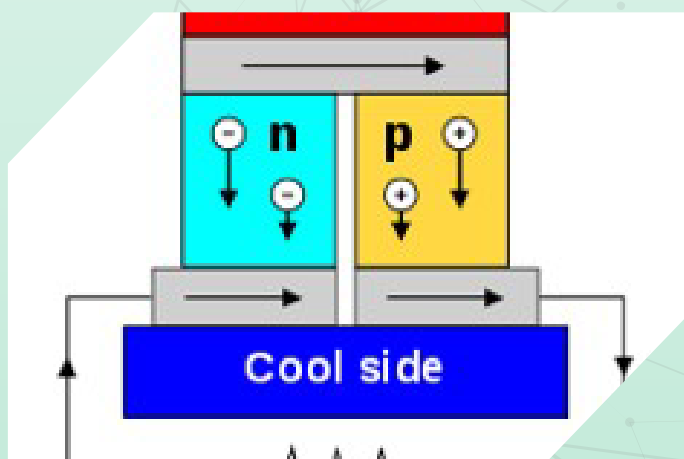

Никита Александрович Иванов

Разработка многофункционального численно программно управляемого станка

модульность и взаимозаменяемость различных рабочих головок ЧПУ станка на одной платформе благодаря чему увеличивается спектр технологических операций выполняемых на этой платформе.

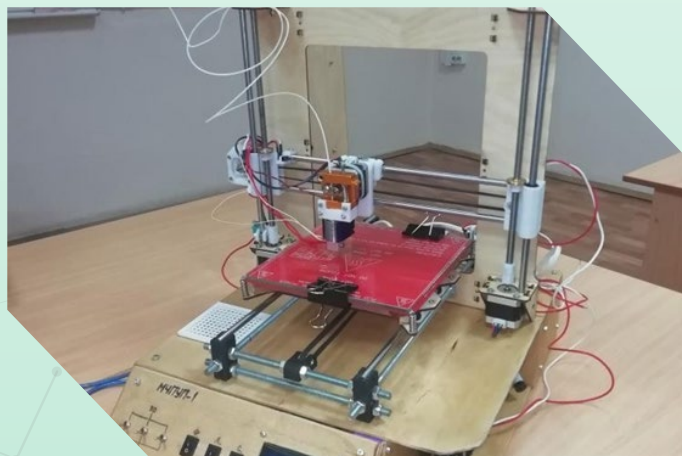

Иван Дмитриевич Карпов

Разработка технологии для определения доли хрупкой составляющей в образцах из стали

Технология испытания падающим грузом с помощью 3D моделирования позволит уменьшить количество натуральных испытаний (ИПГ/DWTT) за счёт проведения математического моделирования в среде CAE ABAQUS, тем самым сократит расходы металлургических компаний на данный вид механических испытаний.

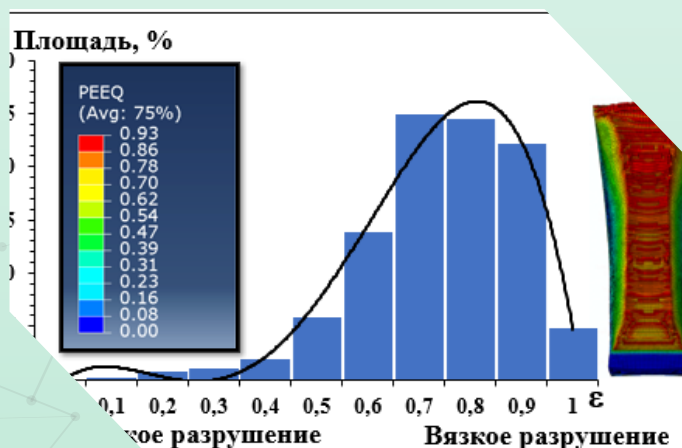
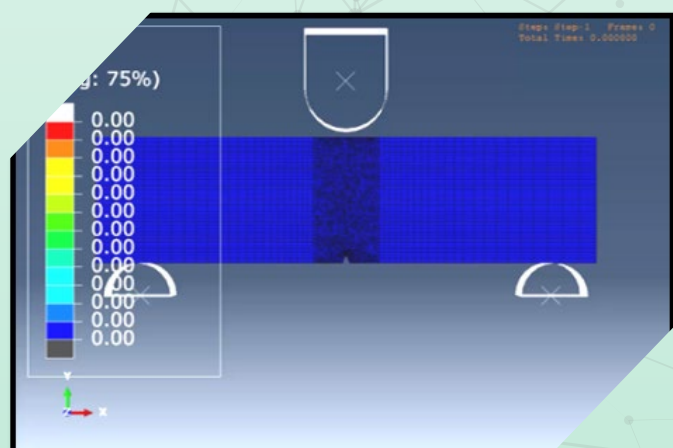

Маргарита Борисовна Костарева

Разработка методики микрофлюидного синтеза пленкообразующих и УФ отвердителей (HEMA, HPMA, TPO-L) для использования в производстве лаковых покрытий для ногтей

Создание установки по микрофлюидному синтезу реагентов на территории России. В качестве связующих планируется использование: 2-гидроксиэтилметакрилата (HEMA), 2-гидроксипропилметакрилата (HPMA), этилового эфира 2,4,6-триметилбензоилфенилфосфоновой кислоты (TPO-L)

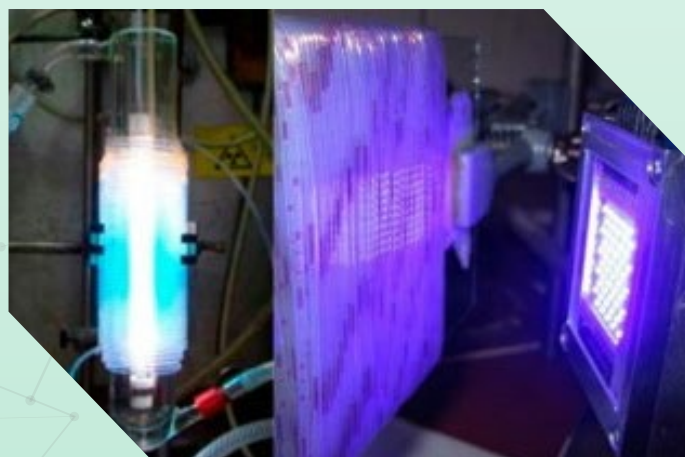
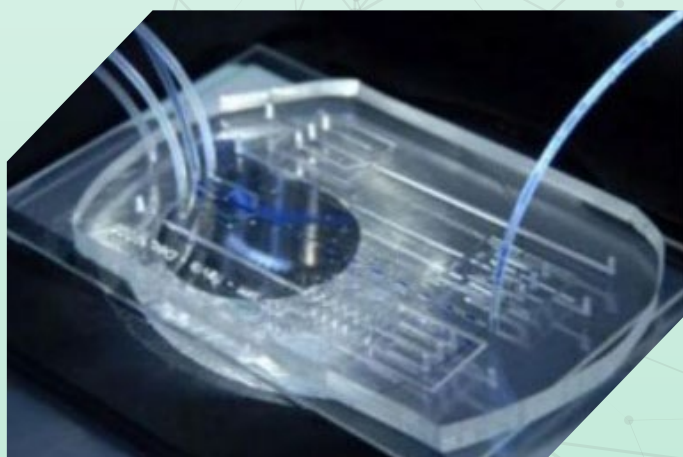
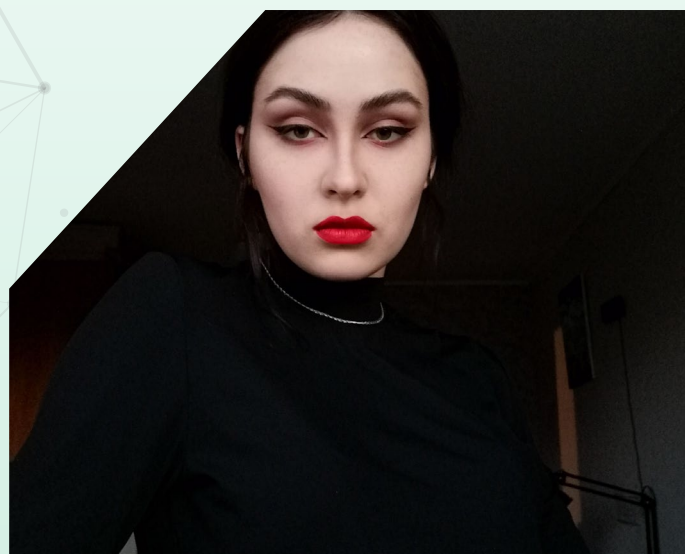

Анастасия Вячеславовна Лёдова

Разработка устройства водоочистки на основе нанокерамических алюминиевых фильтров

Разработка нанокерамических фильтров для очистки «грязных» вод от солей, тяжёлых металлов, твёрдых частиц и микроорганизмов для бытовых и промышленных нужд. Инновация разработки заключается в использовании инновационных материалов-нанокерамики на основе оксида алюминия при создании министанции водоподготовки, позволяющих дешево, с высокой степенью очистки и с устойчивостью к воздействиям негативных факторов (температуры и кислот) производить водоочистку из источников, которые до настоящего момента времени считались непригодными для водоочистки.



Юрий Валерьевич Ровбо

Разработка оптимальных составов покрытий для защиты горячеоцинкованной низкоуглеродистой проволоки «мюзле» от «белой» коррозии

Современные методы защиты от белой коррозии включают использование растворов трех- или шестивалентного хрома, которые обладают высокой токсичностью и представляют сложности в утилизации. На данный момент в промышленной эксплуатации отсутствуют безопасные и эффективные альтернативы. Данный проект посвящен поиску оптимальных составов для защиты, которые могут стать наиболее эффективными:

- пассивация в гексафтортитановой кислоте с добавлением нитрата никеля
- химическое и электрохимическое меднение.

При правильно подобранных концентрациях и технологиях нанесения, эти методы могут быть менее токсичными и одновременно эффективными, как и текущие растворы хрома.

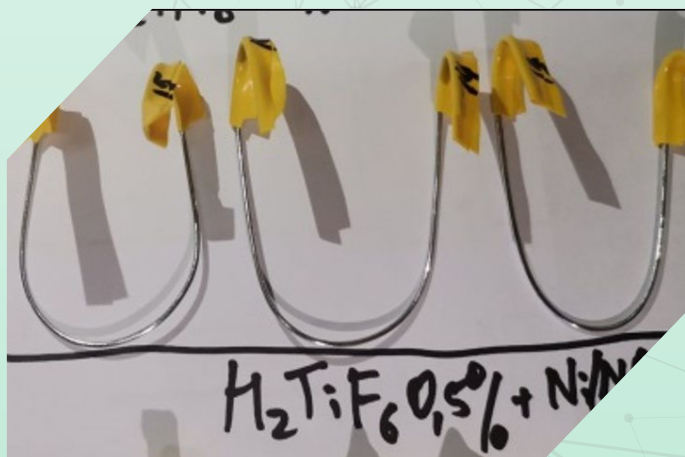
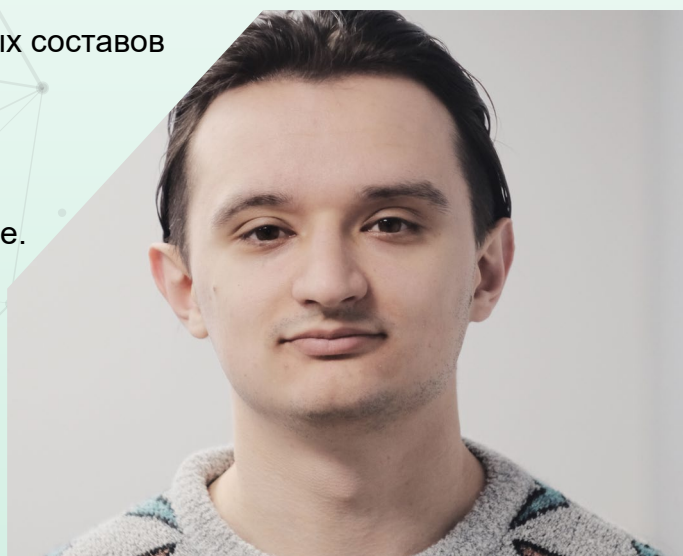

Дарья Денисовна Родькина

Разработка технологии выборочного упрочнения материала обжимных колец трубных фитингов высокого давления

Разработка технологии поверхностного упрочнения методом выборочного низкотемпературного науглероживания обжимных колец из отечественной стали для обеспечения необходимой твердости и прочности колец в местах обжатия трубки, при сохранении пластичности основного объема металла, упрочнение поверхности данным методом позволит достичь высокой степени газонепроницаемости и вибростойкости системы. А также сохранить коррозионную стойкость материала.



Яна Андреевна Хващевская

Разработка метода оптимизации гардеробных помещений для цифрового поиска и доставки одежды

Проект направлен на разработку автоматизированной гардеробной системы с целью повышения производительности работы организаций, за счет обеспечения более эффективного способа сортировки и доставки одежды. В рамках проекта будут разработаны: программное обеспечение и устройство для автоматического поиска и доставки одежды; мобильное приложения с возможностью управления системой из приложения на смартфоне, компьютере или терминале; система аналитики данных – технология, которая собирает и анализирует информацию о предпочтениях и поведении пользователей, чтобы улучшить обслуживание и оптимизировать потребление ресурсов; система управления помещением – технология, которая позволяет максимизировать использование пространства гардеробной, оптимизировать расположение вещей и предоставлять доступ к необходимым вещам в любое время; безопасная система хранения вещей – система, обеспечивающую защиту и сохранность хранимых вещей, в том числе от кражи и повреждения. Реализация данного проекта позволит улучшить качество обслуживания клиентов, повысить прибыльность бизнеса и сократить принесет пользу как предпринимателям, так и потребителям Санкт-Петербурга.

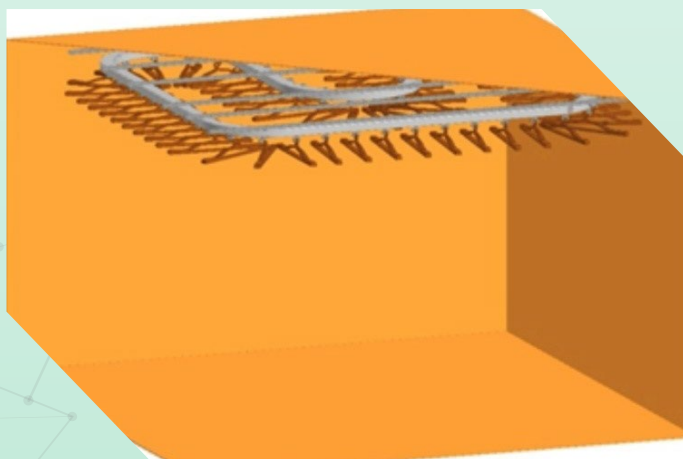
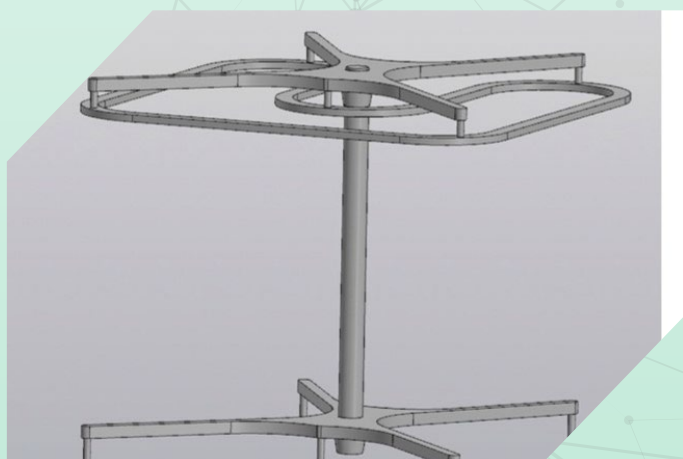

Анастасия Андреевна Ботева, Ксения Олеговна Малышева, Ирина Вячеславовна Фефилова, Галина Андреевна Триандафилова, Ольга Петровна Красных

Новый анальгетический препарат для ветеринарного применения

Найдены малотоксичные вещества, обладающие высокой анальгетической активностью. В дозе 0,05 ммоль/кг удлинение латентного периода в тесте «горячая пластинка» достигает 130% по сравнению с контролем.

Характеристика технологии. Отработаны лабораторные методы получения целевых соединений, в которых ключевой стадией формирования 4-хинолонового фрагмента является реакция декарбонилирования замещенных 1-арил-4-ацил-2,3-пирролдионов. Нарботаны данные по зависимости «структура – анальгетическая активность», позволяющие целенаправленно оптимизировать структуру.

Характеристика продукта. Кристаллические вещества, содержащие 4-хинолоновый фрагмент. Обладают обезболивающим действием, относятся к классу малотоксичных. Полученные данные о метаболической стабильности целевого класса соединений позволяют предположить биологическую активность метаболитов. Проведенные исследования *in vivo* показывают, что вещества перспективны для проведения углубленных доклинических исследований с целью создания нового анальгетического препарата для ветеринарного применения.

п пермский
политех



Татьяна Андреевна Кашина Ксения Олеговна Малышева Сергей Юрьевич Солодников

Биологически активная добавка для ветеринарного применения

Биологически активная добавка из животного белка дождевых червей (вермикультуры) и Левзеи сафлоровидной предназначена для использования на птицефабриках для кормления птиц. Обеспечивает рост массы тела, повышает иммунитет птиц. Проведенные производственные испытания на базе птицефабрики показали эффективность добавки. Характеристика технологии. Технология получения добавки основана на выращивании вермикультуры. Вермикультивирование обеспечивает экологически чистую переработку и утилизацию органических отходов различных производств, в т.ч сельскохозяйственных. Характеристика продукта. Действие добавки обусловлено высоким содержанием белка в вермикультуре и анаболическими, адаптогенными, антиоксидантными, иммуностимулирующими свойствами Левзеи сафлоровидной.



ПОЛИТЕХ

Санкт-Петербургский
политехнический университет
Петра Великого



**пермский
политех**



ФГАОУ ВО «Пермский национальный исследовательский политехнический университет»

Струвит - удобрение пролонгированного действия

Проект направлен на разработку технологии производства комплексного умного удобрения пролонгированного действия на основе струвита.

Особенности создаваемого удобрения и разрабатываемой технологии:

- Пролонгированность (длительность) действия
- Отсутствие обжига корней, экологичность
- «Умное» удобрение, изменяющее отдачу питательных веществ под нужды растения
- Возможность в технологии регулировать биодоступность получаемого удобрения

 пермский
политех



Авторы перспективных разработок

1. Al-Saleh Khalid Mhd
2. Alyasien Mustafa Mhd
3. Lina Mhd Bassam Alrefaei
4. Абаимов Виталий Евгеньевич
5. Абрамов Матвей Сергеевич
6. Адмидин Михаил Карлович
7. Аладов Андрей Вальменович
8. Алексеева Алёна Юрьевна
9. Аликбаев Тимур Зарифович
10. Алистратова Флюра Илгизовна
11. Аминев Тимур Ришатович
12. Андриенко Максим Павлович
13. Арсентьев Алексей Викторович
14. Барыкин Сергей Евгеньевич
15. Башаркин Максим Викторович
16. Беляев Даниил Юрьевич
17. Берлов Дмитрий Николаевич
18. Беседин Максим Дмитриевич
19. Бетина Анна Андреевна
20. Бугрова Мария Олеговна
21. Букшин Николай Анатольевич
22. Бурминский Александр Валерьевич
23. Вакалов Дмитрий Сергеевич
24. Васильев Иван Викторович
25. Васильев Никита Алексеевич
26. Васильева Диана Тагировна
27. Ватанин Александр Александрович
28. Вязников Сергей Михайлович
29. Гайдук Всеволод Дмитриевич
30. Глебов Данила Вячеславович
31. Глебова Екатерина Алексеевна
32. Голик Алексей Борисович
33. Григорьев Алексей Владимирович
34. Гусев Андрей Сергеевич
35. Гусев Константин Александрович
36. Дауди Даудин Ильясович
37. Дмитриева Мария Алексеевна
38. Долганов Александр Викторович
39. Евсин Марк Геннадьевич
40. Ерофеев Владимир Трофимович
41. Жучков Филипп Германович
42. Закгейм Александр Львович
43. Ибрагимов Радмир Рустамович
44. Иванов Никита Александрович
45. Исайкин Алексей Владимирович
46. Исламов Никита Вадимович
47. Истомин Евгений Петрович
48. Калашникова Ольга Викторовна
49. Каргаполов Никита Андреевич
50. Карпов Иван Дмитриевич
51. Карышев Александр Сергеевич
52. Кенчадзе Георгий Бадриевич
53. Кичук Станислав Николаевич
54. Ковшов Олег Евгеньевич
55. Колбина Ольга Николаевна
56. Костарев Владислав Игоревич
57. Костарева Маргарита Борисовна
58. Кошкин Дмитрий Олегович
59. Кошкина Анастасия Викторовна
60. Кравцов Александр Александрович
61. Кривенко Екатерина Алексеевна
62. Кузнецов Никита Андреевич
63. Кузнецов Ярослав Владимирович
64. Кузьмин Владислав Алексеевич
65. Кutowой Святослав Игоревич
66. Лавренова Анастасия Валерьевна
67. Лавская Кристина Константиновна
68. Лапшов Михаил Олегович
69. Лебедев Сергей Олегович
70. Лёдова Анастасия Вячеславовна
71. Ленчевский Максим Викторович
72. Лытаев Роман Александрович
73. Маненков Александр Владимирович
74. Маркосян Ваге Аршалуйсович
75. Мартын Ирма Андреевна
76. Махота Марина Юрьевна
77. Мелехин Егор Маркович
78. Мефодьев Георгий Александрович

Авторы перспективных разработок

79. Миронов Алексей Юрьевич
80. Моор Янина Дмитриевна
81. Мохирева Арина Олеговна
82. Мохова Екатерина Андреевна
83. Мухамедшин Макар Илгизович
84. Мягих Максим Константинович
85. Низин Дмитрий Рудольфович
86. Низина Татьяна Анатольевна
87. Ногаева Ульяна Валерьевна
88. Осыка Александр Валериевич
89. Павлова Ольга Юрьевна
90. Панюта Анастасия Сергеевна
91. Парфенов Никита Евгеньевич
92. Петрова Анна Сергеевна
93. Пихенько Денис Олегович
94. Расмагина Ирина Алексеевна
95. Ревин Виктор Васильевич
96. Ровбо Юрий Валерьевич
97. Родин Александр Иванович
98. Родькина Дарья Денисовна
99. Селиванова Юлия Максимовна
100. Селяев Владимир Павлович
101. Сигитов Тимофей Максимович
102. Скрыльникова Мария Алексеевна
103. Соколов Сергей Викторович
104. Солонин Сергей Александрович
105. Стахира Ярослав Павлович
106. Токарева Дарья Сергеевна
107. Томилин Олег Борисович
108. Трофимов Игорь
109. Федин Матвей Геннадьевич
110. Филлипов Илья Аркадьевич
111. Фонова Екатерина Дмитриевна
112. Фролова Валентина Дмитриевна
113. Хабибова Евгения Денисовна
114. Хващевская Яна Андреевна
115. Черняков Антон Евгеньевич
116. Чиков Матвей Федорович
117. Чикулина Ирина Сергеевна
118. Чилигина Юлия Александровна
119. Чирков Александр Борисович
120. Чураков Тимур Касимович
121. Шишкин Андрей Дмитриевич
122. Штундер Андрей Анатольевич
123. Энио Сэм
124. Яготинцева Наталья Владимировна

Елена Леонардовна, благодарю за приглашение на такой солидный форум, думаю такие мероприятия очень актуальны и позволяют связывать всех заинтересованных специалистов в работе, понравился формат, отсутствие шаблонов и искренняя работа участников в работе форума.

Кроме того были иностранные гости что также очень важно для работы в современных условиях изоляции РФ. Это работа крайне важна для развития ИС в России!!!

Ильдар Анасович Назмиев

начальник патентно-лицензионного отдела
УИД ФГАОУ ВО КФУ, Казань

Уважаемые организаторы!

Поддерживаем идею ежегодного проведения Саммита, который дает возможность молодым изобретателям, рационализаторам, ученым увидеть спектр новых востребованных компетенций, в том числе, и компетенций в области техноброкерства. Саммит как молодежная площадка способствовал и будет в дальнейшем служить вектором применения талантов молодежи как в экономике, так и в социальной сфере.

Желаю дальнейших успехов!

Татьяна Викторовна Кузнецова

начальник Центра «ВПТБ» ФИПС, Москва

Огромное спасибо за такое интересное мероприятие, познакомилась с новыми людьми, приобрела новые контакты, все было очень душевно!

Александра Юрьевна Старикова

начальник отдела ИС ФГБОУ ВО «ПГУ», Пенза

Отличное мероприятие!

Саммит был проведен на высоком уровне. Он объединил между собой молодых изобретателей, предпринимателей и научных представителей! Атмосфера творчества и энергия молодежи в представлении своих проектов была через край.

Интересная и насыщенная программа, замечательные докладчики.

Надеюсь, что такие мероприятия станут традицией.

Организаторам большое спасибо!

Мария Геннадьевна Бровка

руководитель проектов Оджей групп, Минск



24-26 мая состоялся I Петербургский международный молодежный саммит техноброкеров, изобретателей и рационализаторов "IpTech", где представители из 12 стран мира и 62 регионов РФ продемонстрировали инновационные разработки, обсудили динамично меняющийся рынок и перспективы развития российского технологического сектора.

На выставке-ярмарке в рамках саммита Институт национальной культуры представил выставку работ декоративно-прикладного искусства и сувенирной продукции студентов и преподавателей "Развивая традицию", а также коллекции сценических костюмов Вечкема ("Любовь"), Чинь Валгома ("Заход солнца"), Маторонть Лисьмапрянзо ("Истоки мира"). Провели мастер-класс по созданию и воплощению уникальных авторских идей в дизайне и декоративно-прикладном искусстве, приняли участие в заключительном Гала-концерте с дефиле коллекций костюмов. Российские и зарубежные участники саммита выразили глубокий интерес к традиционной культуре и современному искусству Мордовии.

Институт получил награду в номинации "Лучший региональный бренд".

Спасибо организаторам за высокий уровень проведения саммита, интересную и насыщенную программу!

Ждем очередного второго саммита в следующем году!

Светлана Исаева
Саранск



Greetings. I am honored to have been one of the speakers discussing the most important good practices in supporting entrepreneurial ideas and projects in my country, Syria. This opportunity has broadened my knowledge through lectures and exchanging experiences with specialists in the conference. I have also been able to follow up on the most important research projects and their development prospects according to their owners. One of the most important things I have benefited from is networking with various entities, especially the conference management, to carry out joint activities between our countries, Syria and Russia.

I wish success and sustainability to the conference for more than one edition and for many years to come, reflecting these cumulative experiences to spread and exchange knowledge with various entities and countries for the benefit and development of humanity.

Best Regards

Omar Jarrah
Damascus - Syria

Петербургский международный
молодёжный саммит техноброкеров,
изобретателей и рационализаторов

24-26 мая



Хочу поделиться своим впечатлением о выставке #IpTech. С Питером я знакома довольно давно, можно сказать мы хорошие приятели) Именно поэтому рядом с зубной щеткой и пижамой в чемодан также были уложен зонт, куртка и дождевик) По приезду «старый товарищ» решил сделать мне приятный сюрприз – погода стояла сказочная) Приятное майское солнышко, теплый ветерок! Буквально сама погода благоволила проведению I международного саммита техноброкеров, изобретателей и рационализаторов среди молодежи в Санкт-Петербурге)

Итак, первый день выставки) Разумеется в воздухе чувствовалось напряжение и волнение. С раннего утра все суетились в каком-то синхронном потоке. Зона выставки буквально напоминала огромный улей) И сейчас очень приятно осознавать себя его частью. Первый день был одновременно самым волнительным, ответственным, энергозатратным, но и самым интересным) Не каждый день познакомишься с бразильцем, который сумел выучить такой сложный для изучения язык, как русский. Собственно, не даром ему так громко аплодировали) На выставке действительно было много представителей зарубежных партнеров, что говорило о масштабе самой выставке. По итогу первого дня удалось пообщаться с экспертами, которые дали конструктивную критику и ценные советы. Считаю именно за счет них последние два дня выставки прошли как по маслу) Также удалось представить свое направление перед многими гостями выставки, и даже дать интервью на телеканал Россия 1

Второй и третий день пролетели на одном дыхании. Все вошло в рабочую колею и точно знали что делать. Выставки, семинары, лекции и дискуссии – все работало как механизм часов.

Что ценного получила я от выставки? Первое – это много новых знакомств) За три дня выставки мне удалось познакомиться с большим количеством талантливых ребят, которые меняют наш мир к лучшему здесь и сейчас) Удалось не просто узнать проекты коллег по выставке, но и найти полезные контакты для дальнейшего взаимодействия в рамках проектов. Интеграция, взаимопомощь, взаимообучаемость – мой девиз молодежного саммита.

Удалось найти не просто интересных собеседников, но друзей с которыми общение не будет ограничиваться рамками научной сферы). Друг по переписке из другой точки страны это потрясающе скажу я вам)

К сожалению, на гала-концерте мне поприсутствовать не удалось, но было безумно приятно, когда люди, с которыми ты подружился поделились своими впечатлениями, фотографиями и интересными историями) Благодаря этому на некоторое мгновение удалось погрузиться в общую праздничную атмосферу и просто насладиться самим моментом)

Надеюсь на выставке каждый успел приобрести для себя что-то важное, а подобный саммит в последующих годах будет носить приставку «ежегодный»

Юлия Селиванова
Саранск



Технологические
направленные
менты

Группа компаний «Интегра» была основана в 2013 году, и активно развивает одно из четырех ведущих направлений - Фотоника.

В рамках данного направления мы поставляем зарубежные и отечественные оптические компоненты и оборудование для микроэлектроники и волоконно-оптических сетей, квантовых технологий, лабораторий, телекоммуникаций и компонентов микроэлектроники.



10 лет на рынке



Более 10 000 единиц
отгруженной продукции в год

Имея большой опыт в осуществлении многочисленных проектов по всей территории страны, мы можем обеспечить нашим заказчикам надежное обслуживание и высокое качество предоставляемых услуг.

1) **Техническая консультация.** Наши инженеры помогут вам подобрать необходимое оборудование или компоненты для ваших нужд.

2) **Подбор аналогов.** Мы подберем аналог, который лучше всего подойдет для ваших потребностей.

3) **Параллельный импорт.** Наша продукция имеет все необходимые лицензии и сертификаты.

4) **Предоставление образцов.** Мы предоставляем образцы компонентов, которые можно попробовать до покупки. Вы сможете убедиться в качестве нашей продукции перед тем, как принимать окончательное решение.



РИД РФ

Компания «Воды Здоровья» уже более 20 лет поставляет на российский рынок артезианскую минеральную воду высокого качества.

Вся вода только из подземных источников, расположенных в экологически чистых районах нашей страны.

Большой современный производственный комплекс позволяет контролировать весь цикл производства воды с момента её добычи до отправки готовой продукции.

Наша основная продукция:

БИОВИТА. Столовая структурированная вода.

СТЭЛМАС МИНЕРАЛЬНАЯ. Столовая вода в натуральном виде

СТЭЛМАС ZN SE. Столовая вода, обогащенная дефицитными для человека элементами (Zn, Se, I, Cr)

СТЭЛМАС O2. Столовая вода обогащенная кислородом

СТЭЛМАС Mg. Лечебно-столовая вода с Северного Кавказа с высоким содержанием Магния

СВЕТЛА Рус. Вода обогащенная самыми мощными из известных антиоксидантов - фуллеренами

Разливается в тару всех объемов: 0,33 / 0,6 / 1,5 / 5 / 19 литров.

Вода поставляется в российские торговые сети, аптеки, розничные точки продаж.

Филиалы компании во всех регионах России.

Уважаемые коллеги!

Предлагаем разместить Ваши рекламно-информационные материалы в выпуске журнала «Результаты интеллектуальной деятельности РФ» (РИД РФ). Наше издание, являющееся периодическим средством массовой информации, ориентировано на участников профессионального сообщества, чья деятельность в той или иной мере связана с инновациями, изобретательством и интеллектуальной собственностью. Журнал «РИД РФ» выходит четыре раза в год.

Среди наших читателей руководители и ведущие специалисты профильных комитетов Совета Федерации и Государственной думы, различных структур федеральных и региональных органов власти, торгово-промышленных палат субъектов России, отечественных и международных профессиональных бизнес-объединений, организаций, финансовых учреждений, центров делового сотрудничества, а также предприятий и фирм различных форм собственности. Издание является информационным партнером ведущих международных и всероссийских форумов и конференций, являющихся основными площадками по обсуждению проблематики интеллектуальной деятельности.

СТОИМОСТЬ РАЗМЕЩЕНИЯ РЕКЛАМНО-ИНФОРМАЦИОННЫХ МАТЕРИАЛОВ

МОДУЛЬНАЯ РЕКЛАМА			РЕКЛАМНЫЕ СТАТЬИ	
ОБЛОЖКИ	ВНУТРЕННИЕ ПОЛОСЫ		Размер	Стоимость
	Размер	Стоимость		
1-я страница: 96 000-00	1/1 полоса	36 000-00	1 полоса	29 400-00
2-я страница: 48 600-00	1/2 полосы	21 600-00	2 полосы	55 200-00
3-я страница: 41 400-00	1/4 полосы	15 000-00	(разворот)	
4-я страница: 55 800-00	1/8 полосы	8 400-00		

Все цены даны с учетом НДС 20%

РАЗМЕРЫ РЕКЛАМНЫХ МОДУЛЕЙ

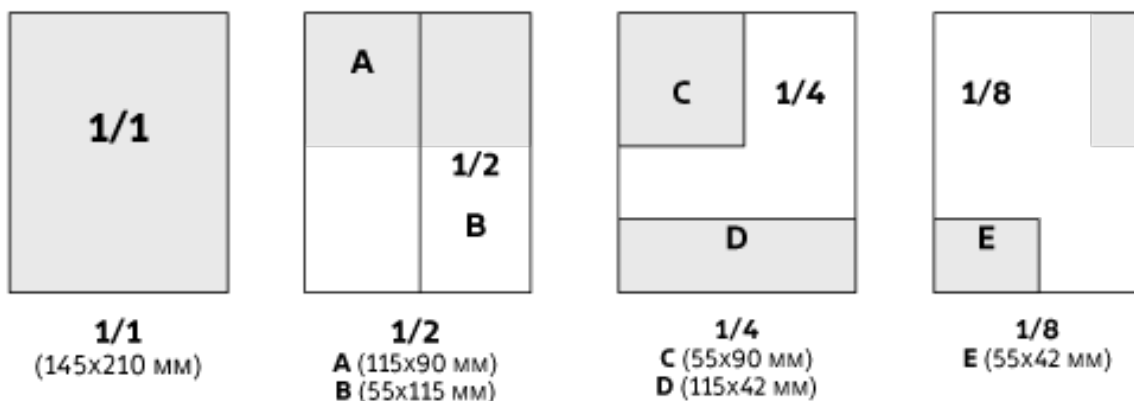

Также имеется бюджетный вариант, который предусматривает публикацию **ВИЗИТНОЙ КАРТОЧКИ КОМПАНИИ (ВКК)**. Это полноцветный модуль размером 5,5 x 9,5 см. В нем по своему желанию вы можете разместить логотип, контактную информацию (адрес, телефон, факс, электронная почта, вэб-сайт), краткий информационный текст до 350 знаков с пробелами; в карточке без логотипа компании – до 500 знаков.

Стоимость размещения ВКК составляет 7200-00 рублей, включая НДС 20%.

Возможно одновременное сочетание модульной и текстовой рекламы.

Цена договорная в зависимости от объема занимаемой площади.

По вопросам размещения рекламы обращаться: info@tiscs.ru

РИДРФ

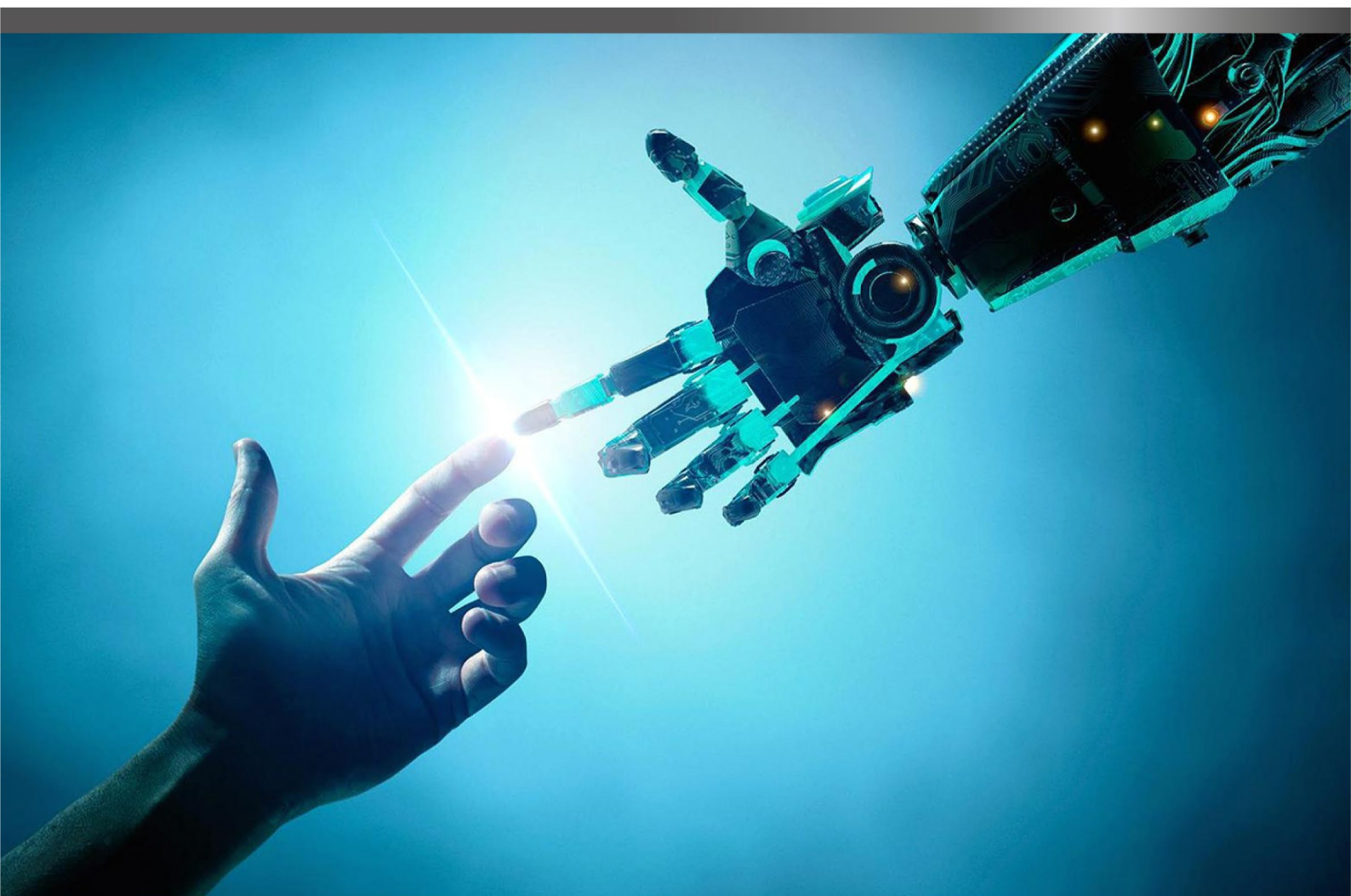

**АССОЦИАЦИЯ
ЦЕНТРОВ ПОДДЕРЖКИ
ТЕХНОЛОГИЙ И ИННОВАЦИЙ**

Российская Федерация, 197022, Санкт-Петербург,
наб Реки Карповки, д. 5, литера Р, помещ. 1-Н, офис 33
+7 965 747-46-20
info@tiscs.ru